

Manuel d'utilisation et d'entretien

Centre de buanderie

FR 79



electrolux.com

Veuillez lire et enregistrer ce manuel

Nous vous remercions d'avoir choisi Electrolux, notre marque haut de gamme en matière d'électroménagers. Ce *manuel d'utilisation et d'entretien* témoigne de notre engagement en matière de satisfaction client et de qualité du produit pour toute la durée de vie de votre nouvel appareil.

Votre achat marque le début de notre relation. Veuillez utiliser cette page pour consigner tout renseignement important sur le produit afin de faciliter l'accès à nos services.

Conservez ces renseignements pour faciliter leur consultation ultérieurement

Date d'achat

Numéro de série Electrolux

Numéro de modèle Electrolux

Série du modèle Electrolux*

* Le numéro de série figure dans le numéro de modèle (exemple ELTE7600AW = série 7600).



REMARQUE

L'enregistrement de votre produit auprès d'Electrolux vous permettra de mieux bénéficier de nos services. Vous pouvez procéder à l'enregistrement en ligne sur www.electrolux.com, envoyer votre carte d'enregistrement de produit par la poste ou par l'intermédiaire de PHOTOREGISTERSM à l'aide d'un téléphone intelligent. Consultez la carte d'enregistrement pour obtenir de plus amples informations.

Table des matières

Consignes de sécurité importantes.....	80
Caractéristiques.....	87
Exigences préalables à l'installation.....	88
Installation.....	99
Commandes et réglages de la laveuse ..	118
Commandes et réglages de la sècheuse	126
Mode d'emploi de la laveuse	132
Mode d'emploi de la sècheuse	136
Sons de fonctionnement normaux.....	138
Guide d'élimination des taches	139
Entretien et nettoyage.....	141
Dépannage.....	146
Garantie limitée.....	155
Droit à la réparation au Québec.....	156

Des questions?

Pour l'assistance téléphonique sans frais ou l'assistance en ligne aux États-Unis et au Canada :

É.-U.

1 877 4ELECTROLUX (1 877 435-3287)
www.electrolux.com

Canada

1 800 265-8352
www.electrolux.ca

**LISEZ TOUTES LES CONSIGNES
 AVANT D'UTILISER CET ENSEMBLE
 LAVEUSE/SÈCHEUSE.**

**CONSERVEZ CES CONSIGNES EN
 VUE DE TOUTE CONSULTATION
 ULTÉRIEURE.**

CONSIGNES DE SÉCURITÉ IMPORTANTES – SÈCHEUSE AU GAZ

 **AVERTISSEMENT****RISQUE d'incendie ou d'explosion**

Le non-respect des avertissements de sécurité peut occasionner des blessures graves, décès ou dommages matériels.

NE PAS entreposer ni utiliser de l'essence ou d'autres liquides et vapeurs inflammables à proximité de cet appareil ou de tout autre appareil.

QUE FAIRE SI VOUS SENTEZ DU GAZ :

- **NE PAS essayer d'allumer un appareil.**
- **NE toucher à aucun interrupteur électrique; NE PAS utiliser de téléphone dans votre bâtiment.**
- **Faire sortir tous les occupants de la pièce, de l'édifice ou de la zone.**
- **Appeler immédiatement votre fournisseur de gaz à partir du téléphone d'un voisin. Suivre les consignes du fournisseur de gaz.**
- **Si votre fournisseur de gaz ne peut être rejoint, appeler le service d'incendie.**

L'installation et l'entretien doivent être effectués par un installateur qualifié, une agence de service ou le fournisseur de gaz.

 **DANGER**

Si vous utilisez du propane liquide (PL), ARRÊTEZ et installez le kit de PL avant d'utiliser votre sècheuse à gaz.

AVERTISSEMENT RISQUE D'INCENDIE

- **Assurez-vous que tout le système d'évacuation de l'ensemble laveuse/sécheuse est propre et exempt de peluches et de débris avant l'installation de votre nouvel ensemble laveuse/sécheuse. Tout le circuit d'évacuation doit être vérifié et nettoyé au moins tous les 18 mois dans des conditions normales d'utilisation. Le non-respect du nettoyage de votre système d'évacuation augmentera le RISQUE D'INCENDIE.**
- NE PAS installer l'ensemble laveuse/sécheuse avec du matériel de ventilation en plastique souple ou en métal flexible. Les matériaux de ventilation flexibles sont connus pour s'affaisser, être facilement écrasés et emprisonner les peluches. Ces conditions bloqueront le débit d'air de l'ensemble laveuse/sécheuse et augmenteront le risque d'incendie.
- NE PAS installer de grille sur les extrémités d'évacuation du système de ventilation ni utiliser de vis, de rivets ou d'autres fixations qui s'étendent dans le conduit pour assembler le système d'évacuation. AUCUNE grille ni aucun grillage, peu importe la taille du maillage, ne doit recouvrir l'ouverture d'évacuation extérieure.
- Installez l'ensemble laveuse/sécheuse conformément aux consignes du fabricant et aux codes locaux.
- L'installation et l'entretien de l'ensemble laveuse/sécheuse doivent être effectués par un installateur qualifié, une agence de service ou le fournisseur de gaz.
- L'entretien électrique de l'ensemble laveuse/sécheuse doit être conforme aux codes et ordonnances locaux et à la dernière édition du Code national de l'électricité, ANSI/NFPA 70, ou au Canada, au Code canadien de l'électricité, CSA C22.1, partie 1.
- L'arrivée du gaz vers l'ensemble laveuse/sécheuse doit être conforme aux codes et ordonnances locaux et à la dernière édition du National Fuel Gas Code ANSI Z223.1/NFPA 54, ou au Canada, au Code d'installation du gaz naturel et du propane, CSA B149.1. Une soupape d'arrêt manuelle individuelle doit être installée à moins de 6 pi (1,83 m) de l'ensemble laveuse/sécheuse conformément au National Fuel Gas Code, ANSI Z223.1/NFPA 54.
- L'ensemble laveuse/sécheuse est conçu pour un USAGE DOMESTIQUE seulement, conformément à la norme ANSI Z21.5.1/CSA 7.1 ou UL2158 - CAN/CSA C22.2 no 112 (dernières éditions). Cet ensemble laveuse/sécheuse n'est pas recommandé pour les applications commerciales comme les restaurants, les salons de beauté, etc.
- Détruisez le carton et les sacs en plastique après le déballage de l'ensemble laveuse/sécheuse. Des enfants pourraient jouer avec ceux-ci. Les cartons recouverts de tapis, de couvre-lits ou de feuilles de plastique peuvent devenir des chambres hermétiques source de suffocation. Placez tous les matériaux dans un contenant à ordures ou rendez-les inaccessibles aux enfants.
- Pour réduire le risque de blessures graves ou mortelles, suivez toutes les consignes d'installation de ce manuel.



AVERTISSEMENT

Pour votre sécurité, les renseignements figurant dans ce manuel sont à observer afin de réduire les risques d'incendie ou d'explosion, voire pour éviter tout(e) dégât matériel, blessure ou décès. NE PAS entreposer ni utiliser de l'essence ou d'autres liquides et vapeurs inflammables à proximité de cet appareil ou de tout autre appareil. Ce *Manuel d'utilisation et d'entretien* n'a pas été conçu pour anticiper toutes conditions et situations susceptibles de survenir. Lors de l'installation, du fonctionnement et de l'entretien de tout appareil, il convient de faire preuve de bon sens et de prudence.

Consignes de sécurité importantes

Précautions de sécurité

NE PAS tenter d'installer ni d'utiliser l'appareil avant d'avoir lu les précautions de sécurité décrites dans ce manuel. Les articles de sécurité dans ce manuel sont étiquetés Danger, Avertissement ou Mise en garde selon le type de risque.



DANGER

DANGER signale une situation dangereuse imminente qui, à défaut d'être évitée, occasionnera tout décès ou blessure grave.



AVERTISSEMENT

AVERTISSEMENT signale une situation potentiellement dangereuse qui, à défaut d'être évitée, peut occasionner tout décès ou blessure grave.



AVERTISSEMENT

RISQUE D'INCENDIE

Pour réduire tout risque d'incendie, d'électrocution ou de blessure aux personnes lors de l'utilisation de cet ensemble laveuse/sécheuse, respectez les avertissements énumérés ci-dessous. Le non-respect de ces consignes et avertissements importants de sécurité pourrait occasionner tout dommage matériel, blessure grave ou décès.

Prévention des incendies

- LISEZ TOUTES LES CONSIGNES AVANT D'UTILISER L'APPAREIL.
- NE PAS laver ou sécher les articles préalablement nettoyés, trempés ou tachés avec de l'essence, des solvants de nettoyage, du kérosène, des cires ou toute autre substance inflammable ou explosive. NE PAS ranger ces articles sur ou à proximité de l'ensemble laveuse/sécheuse. Ces substances dégagent des vapeurs inflammables ou explosives.
- NE PAS placer d'articles exposés aux huiles de cuisson dans votre sècheuse. Les articles contaminés par des huiles de cuisson peuvent contribuer à une réaction chimique susceptible de provoquer un incendie dans une brassée. Pour réduire tout risque d'incendie qui serait occasionné par des brassées contaminées, la dernière partie d'un cycle de séchage par culbutage se produit sans chaleur (période de refroidissement). Évitez d'arrêter une sècheuse avant la fin du cycle de séchage à moins que tous les articles ne soient rapidement retirés et étalés afin de laisser la chaleur se dissiper.

Définitions

Il s'agit du symbole d'alerte de sécurité. Ce symbole sert à vous avertir des dangers potentiels de blessures. Respectez tous les messages de sécurité qui suivent ce symbole afin d'éviter tout décès ou blessure.



MISE EN GARDE

MISE EN GARDE indique une situation potentiellement dangereuse qui, si elle n'est pas évitée, peut occasionner des blessures mineures ou modérées.



IMPORTANT

IMPORTANT signale les consignes d'installation, de fonctionnement ou d'entretien importantes, mais non liés aux dangers.

- NE PAS sécher les articles contenant du caoutchouc, du plastique ou des matériaux similaires comme les soutien-gorges, les couvre-chaussures, les tapis de bain, les tapis, les bavoirs, les pantalons pour bébé, les sacs en plastique et les oreillers susceptibles de fondre ou de brûler. Dans certaines circonstances, des matériaux en caoutchouc chauffés peuvent provoquer un incendie par combustion spontanée.
- NE PAS faire fonctionner la sècheuse si le filtre à peluches est bloqué, endommagé ou manquant. Un risque d'incendie, de surchauffe et de dommages aux tissus peut se produire.
- NE PAS obstruer le débit d'air de ventilation. NE PAS empiler ni placer de linge ou de tapis contre l'avant ou l'arrière de l'ensemble laveuse/sécheuse.
- NE vaporiser en aucune circonstance d'aérosol dans, sur ou à proximité de l'ensemble laveuse/sécheuse.
- NE PAS utiliser d'assouplisseur ou de produit pour éliminer l'électricité statique, sauf si recommandé par le fabricant de l'assouplisseur ou du produit.

**AVERTISSEMENT****RISQUE D'INCENDIE**

Nettoyez le filtre à peluches avant ou après chaque brassée. **L'intérieur de la sècheuse, le boîtier du filtre à peluches et le conduit d'évacuation doivent être nettoyés environ tous les 18 mois par un professionnel S.A.V qualifié.** Une accumulation excessive de peluches dans ces zones pourrait provoquer un séchage inefficace et un éventuel incendie. *Voir Entretien et nettoyage.*

**AVERTISSEMENT****RISQUE D'INCENDIE**

Le fonctionnement de la sècheuse d'un ensemble laveuse/sècheuse produit des peluches combustibles. La sècheuse doit être raccordée à un tuyau d'évacuation extérieur. Inspectez régulièrement l'ouverture d'évacuation extérieure et éliminez toute accumulation de poussières, de saletés et de peluches autour de l'ouverture et dans la zone environnante.

**AVERTISSEMENT**

CESSER l'utilisation de l'ensemble laveuse/sècheuse en cas de couinements, grincements, frottements ou si tout autre bruit inhabituel est perceptible. Ceux-ci pourraient indiquer une panne mécanique et provoquer tout incendie ou blessure grave. **Communiquez immédiatement avec un technicien qualifié.**

- Ne pas laver les articles ayant déjà été nettoyés, trempés ou tachés avec de l'essence, des solvants de nettoyage, du kérosène, des huiles de cuisson, des cires ou toute autre substance inflammable ou explosive. Ne rangez pas ces articles sur ou à proximité de la laveuse. Ces substances dégagent des vapeurs ou sont à l'origine de réactions chimiques inflammables ou explosives.
- NE PLACEZ PAS de chiffons ou de vêtements huileux ou gras sur la laveuse. Ces substances dégagent des vapeurs susceptibles d'enflammer les matériaux.
- N'AJOUTEZ PAS d'essence, de solvants de nettoyage ni toute autre substance inflammable ou explosive à l'eau de lavage. Ces substances dégagent des vapeurs inflammables ou explosives.
- NE PAS entreposer ni utiliser de l'essence ou d'autres vapeurs ou liquides inflammables à proximité de cet appareil ou de tout autre appareil.

- Dans certaines conditions, l'hydrogène gazeux peut être produit dans un système à eau chaude qui n'a pas été utilisé pendant au moins deux semaines. LE GAZ D'HYDROGÈNE EST EXPLOSIF. Si le système à eau chaude n'a pas été utilisé pendant une certaine période, ouvrez tous les robinets d'eau chaude, puis laissez couler l'eau pendant plusieurs minutes avant d'utiliser la laveuse. Cela libérera tout gaz d'hydrogène accumulé. Le gaz d'hydrogène est inflammable; NE FUMEZ PAS et ne produisez aucune flamme nue pendant cette période.

Le non-respect de ces avertissements pourrait provoquer tout incendie, explosion, blessure grave ou dommage à l'ensemble laveuse/sècheuse

Protection des enfants

- Risque de suffocation et de blessure occasionnée par emprisonnement. Ne pas laisser d'enfants jouer sur ou dans l'ensemble laveuse/sècheuse. Une surveillance étroite des enfants s'impose lors de l'utilisation de l'ensemble laveuse/sècheuse. À mesure que les enfants grandissent, leur enseigner l'utilisation adéquate et sécuritaire de tous les appareils.
- Détruisez le carton, le sac en plastique et les autres matériaux d'emballage après le déballage de l'ensemble laveuse/sècheuse. Les enfants peuvent s'en servir pour jouer. Les cartons recouverts de tapis, de couvre-lits ou de feuilles de plastique peuvent devenir des chambres hermétiques.
- Garder les produits pour la lessive hors de portée des enfants. Pour éviter les blessures, consultez tous les avertissements figurant les étiquettes du produit.
- Retirez les portes de l'ensemble laveuse/sècheuse pour éviter tout emprisonnement accidentel, avant de mettre l'ensemble laveuse/sècheuse hors service ou de le jeter.
- Le non-respect de ces avertissements pourrait provoquer des blessures graves.

Risque d'emprisonnement de l'enfant

L'emprisonnement et la suffocation des enfants ne sont pas des problèmes du passé. Les ensembles laveuse/sècheuse abandonnés ou mis aux rebus sont toujours dangereux – même s'ils restent sur place « quelques jours seulement ». Si vous vous débarrassez de votre ancien ensemble laveuse/sècheuse, veuillez suivre les consignes ci-dessous pour éviter les accidents.

Nous encourageons fortement les méthodes responsables de recyclage ou d'élimination des appareils. Communiquez avec le bureau de l'énergie de votre État ou province, les services publics d'électricité et d'eau locaux ou le bureau du programme de conservation ou visitez le site www.energystar.gov/recycle pour obtenir de plus amples renseignements sur le recyclage de votre ancien ensemble laveuse/sécheuse.

Avant de jeter votre vieil ensemble laveuse/sécheuse

- Retirez les portes
- Retirez le cordon d'alimentation électrique
- Fixez tous les tuyaux et tuyau de vidange pour empêcher l'eau de s'échapper et de créer un risque de glissade.

Prévention des blessures

- Pour éviter les risques d'électrocution et assurer la stabilité pendant le fonctionnement, l'ensemble laveuse/sécheuse doit être installé et mis à la terre par un technicien S.A.V. qualifié conformément aux codes locaux. Les consignes d'installation sont incluses dans ce manuel à titre de référence. Reportez-vous aux *rubriques portant sur l'installation* pour prendre connaissance des procédures détaillées de mise à la terre. Si l'ensemble laveuse/sécheuse est déplacé vers un nouvel emplacement, faites-le vérifier et réinstaller par un professionnel qualifié.
- Pour éviter tout(e) blessure ou endommagement de la sécheuse, le cordon d'alimentation électrique de l'ensemble laveuse/sécheuse doit être branché dans une prise à trois broches convenablement mise à la terre et polarisée. La troisième broche de mise à la terre ne doit jamais être retirée. Ne jamais mettre la sécheuse à la terre sur un tuyau de gaz. NE PAS utiliser de rallonge ni d'adaptateur.
- Pour éviter tout(e) blessure ou endommagement de la laveuse, le cordon d'alimentation électrique de la laveuse doit être branché dans une prise à trois broches convenablement mise à la terre et polarisée. La troisième broche de mise à la terre ne doit jamais être retirée. Ne jamais mettre la laveuse à la terre sur un tuyau de gaz. NE PAS utiliser de rallonge ni d'adaptateur.
- NE PAS utiliser de nettoyant en vaporisateur lors du nettoyage de l'intérieur de l'ensemble laveuse/sécheuse. Des émanations dangereuses ou une décharge électrique pourraient se produire.
- Pour éviter toute blessure, NE PAS accéder au tambour de la laveuse ou de la sécheuse s'il est en mouvement Attendez

que la sécheuse s'arrête complètement avant d'accéder au tambour.

- Ne pas utiliser la laveuse ou la sécheuse si elles sont séparées les unes des autres.

Prévenir tout(e) blessure et tout endommagement de l'ensemble laveuse/sécheuse

Pour éviter toute blessure grave et tout endommagement de l'ensemble laveuse/sécheuse :

- Toutes les réparations et l'entretien doivent être effectués par un technicien d'entretien agréé, sauf indication contraire figurant dans ce manuel d'utilisation et d'entretien. Utilisez uniquement des pièces d'usine autorisées. Ne pas séparer la sécheuse de la laveuse si vous n'êtes pas un professionnel d'entretien qualifié.
- NE PAS modifier les commandes.
- NE PAS s'asseoir, marcher ou se tenir debout sur l'ensemble laveuse/sécheuse. NE PAS poser de charges lourdes sur le dessus. L'ensemble laveuse/sécheuse n'a pas été conçu pour supporter le moindre poids.
- NE PAS installer ou entreposer l'ensemble laveuse/sécheuse dans un endroit où il sera exposé à de l'eau stagnante, à un écoulement d'eau ou à des conditions météorologiques extérieures.
- Les interrupteurs thermiques éteignent automatiquement le moteur dans le cas peu probable d'une surchauffe. Un technicien d'entretien doit remplacer le ou les interrupteurs thermiques après avoir corrigé la défaillance.
- NE PAS installer sur un tapis. Installez l'ensemble laveuse/sécheuse sur un plancher solide. Il peut s'avérer nécessaire de renforcer le plancher afin d'éviter toute vibration ou tout mouvement
- Pour réduire les risques d'électrocution, l'utilisateur doit débrancher l'appareil de l'alimentation électrique avant de tenter toute opération d'entretien. Le fait d'appuyer sur le bouton d'alimentation ne débranche pas cet appareil de l'alimentation électrique.
- Cet ensemble laveuse-sécheuse est équipé d'une protection contre la surcharge électrique qui arrêtera le moteur en cas de surchauffe.
- Ne pas utiliser de pièces de rechange qui n'ayant pas été recommandées par le fabricant (p. ex., des pièces fabriquées à domicile à l'aide d'une imprimante 3D).
- Le non-respect de ces avertissements pourrait provoquer des blessures graves.

**MISE EN GARDE**

Ne couper, retirer ou contourner en aucune circonstance, la broche de la prise de terre.

Sécheuse électrique
208/240 V

1. 3 fils 10-30R (à fusibles 30 A)
2. 4 fils 14-30R (à fusibles 30 A)

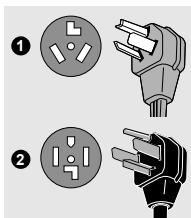
**REMARQUE**

Le cordon d'alimentation homologué par l'U.L. doit être installé sur les sècheuses électriques (non fourni avec l'appareil, en dehors de ceux fabriqués pour le marché canadien).

Sécheuse à gaz 120 V

1. Cordon d'alimentation avec broche de mise à la terre.

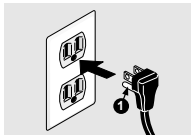
**AVERTISSEMENT**

Une mise à la terre incorrecte de la laveuse peut occasionner tout décès ou blessure grave. En cas de doute sur la configuration de mise à la terre de l'appareil, veuillez consulter un électricien agréé.

- Suivez les consignes figurant sur l'emballage lors de l'utilisation de produits pour la lessive. Toute mauvaise utilisation peut produire des gaz toxiques qui provoqueraient tout décès ou blessure grave.
- NE PAS mélanger plusieurs produits pour la lessive en vue de les utiliser dans une seule brassée, sauf indication contraire figurant sur l'étiquette.

**AVERTISSEMENT****RISQUE D'ÉLECTROCUTION**

Cet équipement est doté de deux raccordements à l'alimentation électrique. Débranchez les deux raccordements à l'alimentation électrique avant l'entretien. Chaque appareil doit être raccordé à un circuit de dérivation individuel seulement. La laveuse et la sècheuse doivent être sur des circuits distincts.

**AVERTISSEMENT****RISQUE DE VAPEURS NOCIVES**

N'UTILISEZ PAS ou ne mélangez pas d'eau de Javel avec d'autres produits chimiques domestiques comme les nettoyants pour toilettes, les produits anti-rouille, les acides comme le vinaigre ou les produits contenant de l'ammoniaque. Ces mélanges peuvent produire des vapeurs dangereuses susceptibles d'occasionner tout décès ou blessure grave.

**AVERTISSEMENT****RISQUE DE BLESSURES**

NE PAS LAVER : Des vêtements ou tout autre matériau imperméable ou hydrofuge. Le non-respect de ces consignes peut provoquer des vibrations anormales et un déséquilibre susceptibles d'occasionner tout(e) blessure, dégât matériel ou endommagement de l'appareil.

Liste de contrôle à l'installation

Matériel d'expédition

- Support d'expédition en mousse (sous la cuve de lavage) retiré et entreposé
- Boulons d'expédition et entretoises retirés de l'arrière de l'appareil et entreposés
- Bouchons de trous (expédiés dans le sac du manuel) installés dans les trous de la plaque arrière

Mise à niveau

- La laveuse est au niveau, latéralement et de l'avant vers l'arrière
- L'unité repose fermement sur ses quatre pieds

Alimentation en eau

- N'utilisez que de nouveaux tuyaux et vérifiez que les rondelles d'étanchéité en caoutchouc sont installées
- L'alimentation en eau CHAUDE est raccordée à l'entrée en eau CHAUDE et l'alimentation en eau FROIDE est raccordée à l'entrée en eau FROIDE
- Alimentation en eau CHAUDE et FROIDE activée
- Aucune fuite n'est présente aux raccords d'alimentation en eau ou aux raccords d'entrée de l'appareil; revérifiez sous 24 heures

Évacuation

- Hauteur de tuyau vertical ou de drain mural sur pied d'au moins 24 po
- Vérifiez que le disque antisiphon est fixé à l'extrémité du tuyau de vidange
- Tuyau de vidange fermement fixé avec attache de câble (expédié dans le tambour)

Ventilation du système d'évacuation

- Écoulement libre, sans accumulation de peluches
- Conduits de transition métallique rigide ou semi-rigide de 102 mm (4 po) de longueur et de courbures minimales
- PAS de matériel de ventilation en plastique ou en papier d'aluminium
- Hotte à évacuation homologuée vers l'extérieur

Inversion de la porte

- Suivez les consignes détaillées de ce manuel
- Vérifiez la fonction de la charnière et du loquet

Alimentation en gaz (sècheuse à gaz)

- Soupape d'arrêt manuel présente dans l'alimentation
- Tous les raccords sont scellés à l'aide d'un scellant homologué et serrés fermement avec une clé
- Kit de conversion pour système à GAZ PL n° PCK4200 (non inclus et à acheter séparément)
- Alimentation en gaz activée
- Aucune fuite au niveau de tous les raccords - vérifiez avec de l'eau savonneuse, NE JAMAIS vérifier à l'aide d'une flamme

Alimentation électrique 240 V (sècheuse électrique)

- Cordon d'alimentation NEMA 10-30 ou 14-30 homologué avec toutes les vis serrées sur le bornier
- Réducteur de tension homologué installé
- Installation du couvercle d'accès aux bornes avant la mise en service

Raccordement à l'eau (sur certains modèles)

- Inspectez les tuyaux pour s'assurer de la bonne mise en place des rondelles en caoutchouc
- L'alimentation en eau est ouverte
- Vérifiez la présence de fuites
- Les modèles de sècheuse à vapeur nécessitent l'utilisation du kit de TUYAU D'ASSEMBLAGE numéro 5304495002 (non inclus et à acheter séparément).













Alimentation électrique

- L'alimentation électrique de la résidence est sous tension
- Laveuse branchée
- Sècheuse branchée

Derniers contrôles

- Consignes d'installation et manuel d'utilisation et d'entretien à lire attentivement
- La porte se verrouille et l'eau entre dans le tambour au démarrage du cycle
- La porte de la laveuse se verrouille et le tambour se met à culbuter au démarrage du cycle
- La porte de la sècheuse se verrouille et le tambour se met à culbuter au démarrage du cycle
- Carte d'enregistrement envoyée

Outils et matériaux nécessaires pour l'installation :

	1. Clé à ouverture réglable OU		7. Hotte d'évacuation externe plate ou à persiennes
	Clé polygonale de 3/8 po ou 10 mm OU		8. Kit de cordon 3 ou 4 fils, 240 V (ensemble laveuse/sécheuse électrique) OU
	Jeu de cliquets et de douilles		9. Conduite d'échappement métallique rigide de 4 po OU
	2. Pincés réglables		Conduite d'échappement métallique semi-rigide de 4 po
	3. Niveau à bulle		10. Pince de 4 po (10,2 cm)
	4. Tournevis cruciformes, plats et carrés Phillips		11. Soupape d'arrêt de conduite de gaz (ensemble laveuse/sécheuse à gaz)
	5. Clé à tuyau pour alimentation en gaz		12. Adaptateurs évasés à raccord NPT 1/2 po (x2)
	6. Scellant résistant au PL OU		13. Conduite d'alimentation en gaz flexible (ensemble laveuse/sécheuse à gaz)
	Ruban à filetage résistant au PL		14. Ruban métallique (pas de ruban adhésif)

Pièces de rechange aux États-Unis et au Canada :

Si vous avez besoin de pièces de rechange pour votre laveuse, vous pouvez communiquer avec la source où vous avez acheté votre laveuse, composer le 1 877 4ELECTROLUX (1 877 435-3287) aux États-Unis ou le 1 800 265 8352 au Canada, ou visiter notre site Web, www.electrolux.com aux États-Unis ou www.electrolux.ca au Canada pour trouver le distributeur de pièces agréé Electrolux le plus près de chez vous.

Accessoires



MISE EN GARDE

Ne pas essayer d'utiliser un piédestal avec cet ensemble laveuse/sécheuse. Le fait de ne pas utiliser des accessoires fabriqués par (ou homologués par) le fabricant pourrait occasionner tout(e) blessure, dommage matériel ou endommagement de l'ensemble laveuse/sécheuse.

KIT DE CONVERSION PL
N/P PCK4200

Les ensembles laveuse/sécheuse à gaz sont à utiliser dans un emplacement approvisionné en PL doivent utiliser un kit de conversion avant l'installation.

CLÉ UNIVERSELLE POUR APPAREIL
N/P 137019200

Une clé universelle pour appareil est disponible afin de faciliter l'ajustement des pieds de l'ensemble laveuse/sécheuse, de la laveuse et du piédestal.

STYLOS À PEINTURE DE RETOUCHE*
Stylo de retouche blanc classique -
N/P 5304468812

REMARQUE

Les tuyaux ne sont pas inclus dans l'achat de la laveuse.

KIT D'ASSEMBLAGE DE TUYAUX

N/P 5304495002

À utiliser dans les modèles d'ensemble laveuse/sécheuse dotés d'une fonction à vapeur.

KITS DE TUYAUX D'ENTRÉE

Veuillez composer le 866 233-8353 (au Canada, 800 265-8352) pour découvrir les options de kit de tuyau qui répondront à vos besoins d'installation spécifiques.



Tuyau d'entrée x2

KIT DE RALLONGE POUR
TUYAU DE VIDANGE
N/P 137098000

Afin d'atteindre des hauteurs de tuyau vertical ou des distances au-delà de la portée du tuyau de vidange fourni, commandez le kit de rallonge pour tuyau de vidange



Exigences en matière de système électrique

REMARQUE

En raison des capacités de tension potentiellement incohérentes, l'utilisation de cet ensemble laveuse/sécheuse avec une alimentation provenant de générateurs à essence, de générateurs à énergie solaire, de générateurs à énergie éolienne ou tout autre générateur autre que ceux de l'entreprise de services publics locale n'est pas recommandée.

Exigences électriques applicables à la sècheuse électrique :

CIRCUIT - Circuit de dérivation individuel de 30 ampères avec fusibles à fusion temporisée ou disjoncteurs de 30 ampères. Utilisez des circuits à fusibles séparés pour la laveuse et la sècheuse. **NE PAS** faire fonctionner la laveuse et la sècheuse sur le même circuit.

BLOC D'ALIMENTATION - 3 ou 4 fils, 120/240 V, monophasé, 60 Hz, courant alternatif.

AVERTISSEMENT

RISQUE D'INCENDIE

- Le non-respect des avertissements de sécurité peut occasionner des blessures graves, décès ou dommages matériels.
- NE PAS installer de ventilateur de surpression dans le conduit d'évacuation de la sècheuse.
- Installer tous les ensembles laveuse/sècheuse conformément aux consignes d'installation du présent manuel.

REMARQUE

Une alimentation de courant alternatif de 120/208 V, monophasée, 60 Hz peut être utilisée sur les sècheuses dont la plaque signalétique l'indique.

REMARQUE

L'ensemble laveuse/sècheuse électrique a été conçu et certifié pour fonctionner à 240 V et à 208 V. Les temps de séchage sur une alimentation de 208 V seront cependant environ 20 % plus longs que les temps de séchage sur une alimentation de 240 V. Il s'agit d'un comportement normal et attendu qui s'applique à tous les cycles de séchage.

IMPORTANT

L'ensemble laveuse/sècheuse est mis à la terre par le conducteur neutre, sauf s'il a été fabriqué pour le marché canadien.

Seul un cordon à quatre (4) conducteurs doit être utilisé lorsque l'appareil est installé dans un endroit où la mise à la terre par le conducteur neutre est interdite. La mise à la terre par la liaison neutre est interdite pour : (1) les nouvelles installations de circuit de dérivation, (2) les maisons mobiles, (3) les véhicules récréatifs et (4) les régions où la réglementation locale **NAUTORISE PAS** la mise à la terre en utilisant le neutre.

Cordon d'alimentation à 3 fils (non fourni)



Prise à 3 fils
(NEMA type 10-30R)

La sècheuse DOIT utiliser un cordon d'alimentation à 3 conducteurs NEMA 10-30 de type SRDT de 240 V c.a. minimum, 30 ampères, avec 3 connecteurs à cosse à fourche à extrémité ouverte avec des extrémités renversées ou des connecteurs à boucle fermée et identifiés pour utilisation avec des sècheuses. Pour les consignes de connexion du cordon à 3 fils, voir « Connexion électrique (hors Canada) - Cordon à 3 fils » à la rubrique Installation électrique.

PRISE DE COURANT - La prise NEMA 10-30R doit être située de manière à ce que le cordon d'alimentation soit accessible lorsque l'ensemble laveuse/sècheuse est en position d'installation.

CONNEXION DE MISE À LA TERRE - Voir « Exigences de mise à la terre » à la rubrique Installation électrique.

Cordon d'alimentation à 4 fils (non fourni)



Prise à 4 fils
(NEMA type 14-30R)

La sècheuse DOIT utiliser un cordon d'alimentation à 4 conducteurs NEMA 14-30 de type SRDT ou DRT (s'il y a lieu) de 240 V c.a. minimum, 30 ampères, avec 4 connecteurs à cosse à fourche à extrémité ouverte avec des extrémités renversées ou des connecteurs à boucle fermée et identifiés pour utilisation avec des sècheuses. Pour les consignes de connexion du cordon à 4 fils, voir « Connexion électrique (hors Canada) - Cordon à 4 fils » à la rubrique Installation électrique.

**REMARQUE**

Les ensembles laveuse/sécheuse fabriqués pour le marché canadien présentent un cordon d'alimentation à 4 fils installé en usine (NEMA 14-30).

PRISE DE COURANT - La prise NEMA 14-30R doit être située de manière à ce que le cordon d'alimentation soit accessible lorsque l'ensemble laveuse/sécheuse est en position d'installation.

CONNEXION DE MISE À LA TERRE - Voir « Exigences de mise à la terre » à la rubrique Installation électrique.

Exigences électriques pour la sècheuse à gaz :

CIRCUIT - Circuit de dérivation individuel de 15 A correctement polarisé et mis à la terre avec fusibles polarisés de 15 A ou disjoncteurs de 15 A.

BLOC D'ALIMENTATION - 2 fils, avec masse, 120 V, monophasé, 60 Hz, courant alternatif.

CORDON D'ALIMENTATION - La sècheuse est équipée d'un cordon d'alimentation à 3 fils de 120 V.

CONNEXION DE MISE À LA TERRE - Voir « Exigences de mise à la terre » à la rubrique Installation électrique.

**AVERTISSEMENT**

Une mise à la terre inadéquate de l'ensemble laveuse/sécheuse peut occasionner tout décès ou blessure grave. En cas de doute sur la configuration de mise à la terre de l'appareil, veuillez consulter un électricien agréé.

**MISE EN GARDE**

Ne couper, retirer ou contourner en aucune circonstance, la broche de la prise de terre.

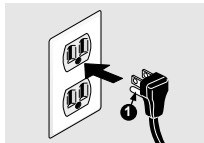

1. Cordon d'alimentation avec broche de mise à la terre.

Exigences en matière d'alimentation en gaz**AVERTISSEMENT****RISQUE D'EXPLOSION**

Les tuyaux en cuivre non revêtus se corroderont lorsqu'ils sont soumis au gaz naturel, provoquant ainsi des fuites de gaz. Utilisez **UNIQUEMENT** des tuyaux en fer noir, en acier inoxydable ou en laiton recouvert de plastique pour l'alimentation en gaz.

1. L'arrivée du gaz vers l'ensemble laveuse/sécheuse doit être conforme aux codes et ordonnances locaux et à la dernière édition du National Fuel Gas Code ANSI Z223.1/NFPA 54, ou au Canada, au Code d'installation du gaz naturel et du propane, CSA B149.1.
2. La conduite d'alimentation en gaz doit être un tuyau de 1/2 po (1,27 cm).
3. Si les codes le permettent, des tuyaux métalliques flexibles peuvent être utilisés pour raccorder votre ensemble laveuse/sécheuse à la conduite d'alimentation en gaz. Le tuyau **DOIT** être fabriqué en acier inoxydable ou en laiton recouvert de plastique.
4. La conduite d'alimentation en gaz **DOIT** avoir une soupape d'arrêt individuelle installée conformément au Code d'installation du gaz naturel et du propane, B149.1.
5. Un bouchon fileté de 1/8 po (0,32 cm) de norme NPT accessible pour le raccordement de la jauge d'essai, **DOIT** être installé immédiatement en amont du raccordement de l'alimentation en gaz à l'ensemble laveuse/sécheuse.
6. L'ensemble laveuse/sécheuse **DOIT** être débranché du système de tuyauterie d'alimentation en gaz pendant tout test de pression du système de tuyauterie d'alimentation en gaz à des pressions d'essai supérieures à 1/2 psig (3,45 kPa).
7. L'ensemble laveuse/sécheuse **DOIT** être isolée du système de tuyauterie d'alimentation en gaz pendant tout test de pression du système de tuyauterie d'alimentation en gaz à des pressions d'essai égales ou inférieures à 1/2 psig (3,45 kPa).
8. Les connexions pour l'alimentation en gaz doivent être conformes à la norme ANSI Z21.24/CSA 6.10 pour les connecteurs d'appareils au gaz.

Exigences en matière de système électrique pour la laveuse

CIRCUIT - Circuit de dérivation individuel de 15 A correctement polarisé et mis à la terre avec fusibles temporisés de 15 A ou disjoncteurs de 15 A.

BLOC D'ALIMENTATION - 2 fils, avec masse, 120 V, monophasé, 60 Hz, courant alternatif.

PRISE DE COURANT - La prise à 3 broches correctement raccordée à la masse doit être située de manière à ce que le cordon d'alimentation soit accessible lorsque la laveuse est en position d'installation.



AVERTISSEMENT

RISQUE D'ÉLECTROCUTION

Certaines pièces internes ne sont pas mises à la terre intentionnellement et peuvent présenter des risques d'électrocution en cas de contact pendant l'installation. Ne pas toucher aux pièces ci-dessous lorsque l'appareil est sous tension

- Pompe
- Moteur d'entraînement
- Cartes de contrôle électriques
- Vannes d'eau



AVERTISSEMENT

RISQUE D'ÉLECTROCUTION

Une mauvaise connexion du conducteur de mise à la terre de l'équipement peut être source de risque d'électrocution. En cas de doute sur la configuration de mise à la terre de l'appareil, veuillez consulter un électricien agréé.



MISE EN GARDE

Ne couper, retirer ou contourner en aucune circonstance, la broche de la prise de terre.

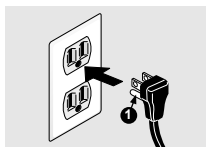

1. Cordon d'alimentation avec broche de mise à la terre.

Exigences de mise à la terre

1. La laveuse DOIT être mise à la terre. En cas de dysfonctionnement ou de panne, la mise à la terre réduira les risques d'électrocution par un parcours de moindre résistance au courant électrique.
2. Votre laveuse étant équipée d'un cordon d'alimentation muni d'un conducteur de mise à la terre et d'une fiche de mise à la terre, la fiche DOIT être branchée dans une prise câblée en cuivre appropriée, convenablement installée et mise à la terre conformément à tous les arrêtés et codes locaux ou en l'absence de réglementations locales, conformément aux codes nationaux d'électricité, ANSI/NPA 70 (dernière édition) ou au Canada, le Code canadien de l'électricité, C22.1, partie 1. En cas de doute, veuillez contacter un électricien agréé. NE PAS couper ni modifier la broche de mise à la terre du cordon d'alimentation. En présence d'une prise à deux fentes, il incombe au propriétaire de contacter un électricien agréé pour la faire remplacer par une prise à trois fentes convenablement mise à la terre.

Exigences en matière d'alimentation en eau

Les robinets d'eau chaude et froide DOIVENT être installés suffisamment près de l'entrée d'eau de votre laveuse, de manière à pouvoir raccorder un tuyau. Les robinets DOIVENT être de 3/4 po (1,9 cm) avec filetage pour le raccordement du tuyau de lavage. La pression d'eau DOIT être comprise entre 20 et 120 psi. L'écart de pression entre l'eau chaude et l'eau froide ne doit pas dépasser 10 psi. Votre service des eaux peut vous indiquer la pression de l'eau.

Exigences du système d'évacuation

1. Système d'évacuation à même d'éliminer 64,3 l (17 gal) par minute.
2. Un tuyau vertical d'un diamètre minimum de 1-1/4 po (3,18 cm).
3. Hauteur du tuyau vertical dépassant du sol :
Hauteur minimale : 24 po (61 cm)
Hauteur maximale : 96 po (244 cm).

**REMARQUE**

La longueur du tuyau de vidange est de 59 po (150 cm). Pour les installations nécessitant un tuyau de vidange plus long, utiliser le tuyau avec le N/P 137098000, disponible auprès d'un distributeur de pièces agréé.

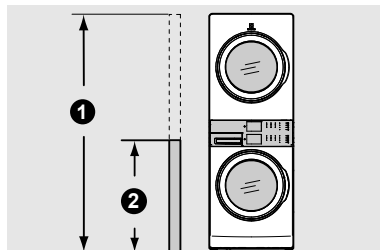

1. 244 cm (96 po) max.
2. 61 cm (24 po) min.

**REMARQUE**

Pour les installations nécessitant un tuyau de vidange plus long, demandez à un technicien qualifié d'installer un tuyau de vidange plus long (selon votre numéro de modèle) disponible auprès d'un distributeur de pièces agréé. Pour les systèmes d'évacuation dans le plancher, installez un kit antisiphon disponible auprès de votre quincaillerie locale.

Exigences du système d'évacuation

Exigences des conduits

Utilisez uniquement un conduit métallique rigide ou flexible de 4 po (102 mm) de diamètre et une hotte à évacuation homologuée avec un ou plusieurs clapets amortisseurs qui s'ouvrent lorsque la sècheuse est en marche. Lorsque la sècheuse s'arrête, les clapets amortisseurs se referment automatiquement pour empêcher les courants d'air et l'entrée des insectes et des rongeurs. Pour éviter de restreindre la sortie, préservez un dégagement minimum de 12 po (30,5 cm) entre la hotte et le sol ou toute autre obstruction.

**AVERTISSEMENT****RISQUE D'INCENDIE**

Tout non-respect de ces consignes peut occasionner des temps de séchage excessifs et des risques d'incendie.

Voici les exigences spécifiques pour un bon fonctionnement sécuritaire de votre ensemble laveuse/sècheuse.

**AVERTISSEMENT****RISQUE D'INCENDIE**

NE PAS installer une laveuse/sècheuse avec du matériel de ventilation en plastique souple ou en métal flexible. Les matériaux de ventilation flexibles sont connus pour s'affaisser, être facilement écrasés et emprisonner les peluches. Ces conditions bloqueront le débit d'air de l'ensemble laveuse/sècheuse et décupleront les risques d'incendie.

Si votre système actuel se compose d'un conduit en plastique ou d'un conduit métallique, remplacez-le par un conduit métallique rigide ou semi-rigide. Assurez-vous également que le conduit actuel est exempt de peluches avant d'installer le conduit de la sècheuse.

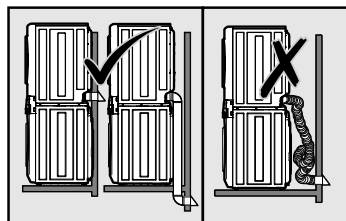
**AVERTISSEMENT****RISQUE D'INCENDIE**

- Un ensemble laveuse/sècheuse doit être doté d'une évacuation sur l'extérieur.
- **NE PAS** évacuer l'ensemble laveuse/sècheuse dans une cheminée, un mur, un plafond, un grenier, un vide sanitaire ou tout espace dissimulé d'un bâtiment.
- Un ensemble laveuse/sècheuse produit des peluches combustibles. Si l'évacuation de l'ensemble laveuse/sècheuse ne peut se faire à l'extérieur, des peluches fines seront expulsées dans la buanderie. Une accumulation de peluches dans toute pièce de la maison peut s'accompagner de risques de santé et d'incendie.
- Inspectez régulièrement l'ouverture d'évacuation extérieure et enlevez toute accumulation de peluches aux alentours de l'ouverture et dans la zone environnante.

L'ensemble laveuse/sécheuse doit être raccordé à un tuyau d'évacuation extérieur. **Avant d'installer votre nouvel ensemble laveuse/sécheuse**, inspectez régulièrement l'ouverture d'évacuation extérieure et enlevez toute accumulation de peluches autour de l'ouverture et dans la zone environnante.



AVERTISSEMENT

RISQUE D'INCENDIE

- NE PAS laisser de matériaux combustibles (par exemple : des vêtements, des rideaux ou du papier) entrer en contact avec le système d'évacuation. L'évacuation de l'ensemble laveuse/sécheuse NE DOIT PAS être placée dans une cheminée, un mur, un plafond ou tout espace dissimulé d'un bâtiment où peuvent s'accumuler des peluches, ce qui donne lieu à des risques d'incendie.
- NE PAS installer de grille sur les extrémités d'évacuation du système de ventilation ni utiliser de vis, de rivets ou d'autres fixations qui s'étendent dans le conduit pour assembler le système d'évacuation.

Aucune grille, protection ni aucun grillage, quelle que soit la taille du maillage, ne doit recouvrir l'ouverture d'évacuation extérieure.



Les peluches peuvent se coincer dans la grille, le grillage, la protection ou sur les vis ou les rivets, obstruant ainsi les conduits tout en favorisant les risques d'incendie ainsi qu'une augmentation des temps de séchage. Utilisez une hotte à évacuation homologuée pour terminer le conduit à l'extérieur et scellez tous les joints à l'aide de ruban métallique. Tous les raccords de conduit mâles DOIVENT être installés en aval avec le débit d'air.



AVERTISSEMENT

RISQUE D'INCENDIE

Ne jamais dépasser des coudes de 4 à 90° dans le système de conduit d'évacuation. Le dépassement de la longueur du conduit ou du nombre de coudes permis dans les tableaux « LONGUEUR MAXIMALE » peut provoquer une accumulation de peluches dans le système d'évacuation. Le fait de boucher le système est propice aux risques d'incendie et peut accroître les temps de séchage.

Nombre maximum de coudes à 90°	LONGUEUR MAXIMALE de conduit en métal rigide de 102 mm (4 po)	
	TYPE DE HOTTE À ÉVACUATION	
	(préférés)	
	4 po (10,2 cm)	à persiennes 2,5 po (6,35 cm)
0	125 pi (38 m)	110 pi (33,5 m)
1	115 pi (35 m)	100 pi (30,5 m)
2	105 pi (32 m)	90 pi (27,5 m)
3	95 pi (29 m)	80 pi (24,5 m)
4	85 pi (26 m)	70 pi (21,5 m)



AVERTISSEMENT

RISQUE D'INCENDIE

- NE PAS installer de matériel de ventilation en plastique souple ou en métal flexible.
- NE PAS excéder la longueur de conduit maximale de 8 pi (2,4 m), si vous installez un conduit d'évacuation semi-rigide.
- NE PAS utiliser de vis, de rivets ou d'autres fixations qui s'étendent dans le conduit pour assembler le système d'évacuation.

Direction de l'évacuation

L'évacuation directionnelle peut être réalisée en installant un coude d'évent de sécheuse à 90° à rotation rapide directement à la sortie d'évacuation de la sécheuse. Des coudes de ventilation de sécheuse sont proposés par votre quincaillerie ou votre distributeur de pièces locales.

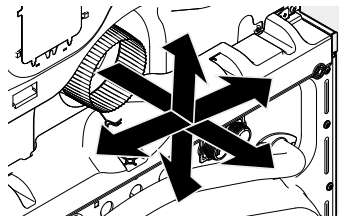

Voir « Exigences en matière de dégagement »

**REMARQUE**

Des coudes à rotation rapide de 90° sont nécessaires pour respecter la profondeur d'installation minimale.

**AVERTISSEMENT****RISQUE D'INCENDIE**

NE PAS installer l'ensemble laveuse/sécheuse dans un endroit où de l'essence ou d'autres produits inflammables sont entreposés. L'installation doit être à au moins 18 po (45,7 cm) au-dessus du sol, si l'ensemble laveuse/sécheuse est dans un garage. Le non-respect de cette consigne peut entraîner la mort, une explosion, un incendie ou des brûlures.

Dans les installations où le système d'évacuation n'est pas décrit dans les tableaux, la méthode suivante doit être utilisée pour déterminer s'il est acceptable :

1. Connecter un manomètre incliné ou numérique entre l'ensemble laveuse/sécheuse et le point où le conduit d'évacuation est connecté à l'ensemble laveuse/sécheuse.
2. Régler la minuterie et la température de la sécheuse sur « **air froid** » (refroidissement) et mettre la sécheuse en marche.
3. Lire la mesure sur le manomètre.
4. La contre-pression du système NE DOIT PAS être supérieure à 1 po (2,54 cm) de colonne d'eau. Si la contre-pression est inférieure à 1 po (2,54 cm) de colonne d'eau, le système est acceptable. Si le manomètre indique plus de 1 po (2,54 cm) de colonne d'eau, le système est trop restrictif et l'installation n'est pas acceptable.

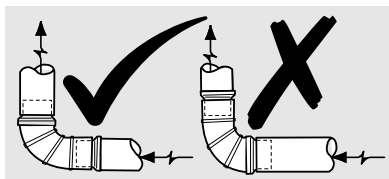

Installez les raccords mâles dans la bonne direction

Bien que l'orientation verticale du système d'évacuation soit acceptable, certaines circonstances atténuantes pourraient affecter les performances de l'ensemble laveuse/sécheuse :

- Seul un conduit en métal rigide est à utiliser.
- Une ventilation verticale à travers un toit peut exposer le système d'évacuation à des courants d'air descendants, entraînant ainsi une intensification de la restriction de l'événement
- Faire fonctionner le système d'évacuation dans une zone non isolée peut provoquer de la condensation et une accumulation plus rapide de peluches.
- La compression ou le sertissage du système d'évacuation provoquera une intensification de la restriction de l'événement
- **Le circuit d'évacuation doit être inspecté et nettoyé au moins tous les 18 mois dans des conditions normales d'utilisation.** Plus la sécheuse est utilisée, plus il faudra vérifier que le bon fonctionnement du système d'évacuation et de la hotte à évacuation et qu'ils sont libres d'obstructions.

Installation dans une maison pré-fabriquée ou une maison mobile

1. L'installation DOIT être conforme aux normes en vigueur de la Manufactured Home Construction & Safety Standard, titre 24 CFR, partie 32-80 ou à la norme Standard for Mobile Home Construction and Safety, CAN/CSA-Z240 MH.
2. L'évacuation de l'ensemble laveuse/sécheuse DOIT se faire à l'extérieur (à l'air libre et non sous la maison mobile) à l'aide de conduits en métal non propices à la combustion. Les conduits en métal doivent présenter un diamètre de 4 po (10,16 cm) et ne doivent pas être obstrués. Les conduits en métal rigide sont préférables.
3. Si l'évacuation de l'ensemble laveuse/sécheuse se fait à travers le plancher et si l'espace sous la maison mobile est cloisonné, le système d'évacuation DOIT se terminer en dehors de l'espace cloisonné et la sortie doit être fermement fixée à une partie non combustible de la structure de la maison mobile.
4. Reportez-vous aux rubriques précédentes du présent manuel pour d'autres exigences importantes en matière de ventilation du système d'évacuation.
5. Lors de l'installation d'un ensemble laveuse/sécheuse à gaz dans une maison mobile, il faut prévoir un espace pour permettre l'entrée d'appoint de

l'extérieur. L'espace à prévoir doit être supérieur à deux fois celui du conduit d'évacuation de la sècheuse.

6. L'installateur DOIT ancrer cet ensemble laveuse/sècheuse à gaz au sol ou le fixer.

Exigences en matière de dégagement



IMPORTANT

NE PAS INSTALLER VOTRE ENSEMBLE LAVEUSE/SÈCHEUSE :

- Dans un endroit exposé à tout écoulement d'eau ou à des conditions météorologiques extérieures. La température ambiante ne doit jamais être inférieure à 15,6 °C (60 °F) pour maximiser l'efficacité du détergent.
- Dans un endroit où elle entrera en contact avec des rideaux ou tout autre objet qui obstrue le débit d'air de combustion et de ventilation.
- Dans un endroit où sont conservés ou entreposés de l'essence ou d'autres produits inflammables.
- Sur de la moquette. Le plancher DOIT être solide avec une pente maximale de 1 po (2,5 cm). Il peut être nécessaire de renforcer le plancher afin d'éviter toute vibration ou tout mouvement.
- Ne pas installer l'ensemble laveuse/sècheuse sur un piédestal.

Installation dans un encastrement ou dans un placard

1. Un ensemble laveuse/sècheuse installé dans un encastrement ou dans un placard DOIT présenter une évacuation sur l'extérieur.
2. Aucun autre appareil à combustible ne doit être installé dans le même encastrement ou dans le même placard qu'un ensemble laveuse/sècheuse à gaz.
3. Votre ensemble laveuse/sècheuse a besoin d'espace autour de lui pour une ventilation adéquate. Voir le tableau « Exigences en matière de dégagement ».
4. Une ouverture minimale de 120 po² pour la ventilation de l'entrée d'air dans l'encastrement ou le placard s'impose afin d'assurer un débit d'air suffisant vers l'ensemble laveuse/sècheuse.

5. Pour assurer la ventilation de l'entrée d'air dans l'encastrement ou dans le placard, il est possible de procéder de différentes manières : ajouter une ouverture de 120 po², répartie de manière égale en haut et en bas de la porte et située à 3 po du bas et du haut de la porte.

ou ajouter des ouvertures de ventilation de 774,2 cm² (120 po²) sur la paroi supérieure, latérale ou arrière du mur du placard, si le mur est adjacent à une pièce ouverte, à un couloir ou à l'extérieur.

ou une porte persienne avec des ouvertures d'aération égales équivalant à 774,2 cm² (120 po²) de ventilation sur toute la longueur de la porte est également acceptable.

Il n'est **PAS** autorisé de dériver les 120 po² de ventilation de l'espace entre les bords de la porte et le boîtier ou le sol.

** La présence d'ouvertures de ventilation forcée pour le chauffage et la climatisation dans le placard ne satisfait PAS à l'exigence de ventilation de 120 po² du placard.



REMARQUE

Pour réaliser une installation avec un dégagement de 0 po (0 cm) à l'arrière de la sècheuse (pour une ventilation autre que celle à l'arrière), un coude de ventilation de sècheuse de 90° à rotation rapide doit être installé comme décrit précédemment dans ce manuel.

Pour toute installation autre qu'une ventilation arrière, un coude de ventilation de sècheuse de 90° à rotation rapide doit être installé pour réaliser une installation avec un dégagement de 0 po (0 cm).

Exemples de ventilation

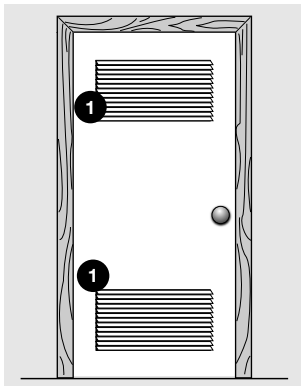

1. Porte d'aération de 774,2 cm² (120 po²) à deux vantaux égaux de 387,1 cm² (60 po²)

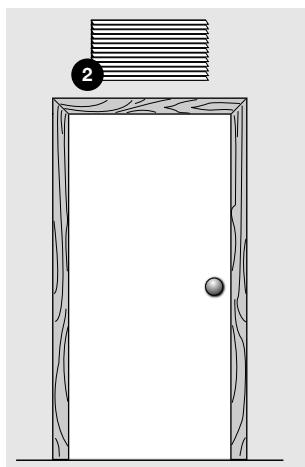

2. Porte massive avec ventilation murale de 774,2 cm² (120 po²)

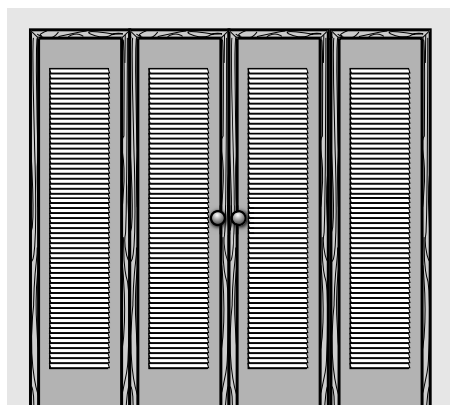

Portes à persiennes pliantes à deux vantaux avec ventilation de 120 po²

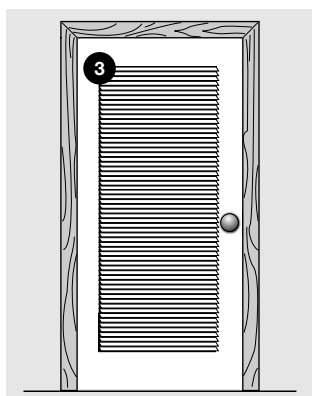

3. Porte à persiennes de 120 po² min. Ouverture à persiennes

Ventilation murale de 120 po²

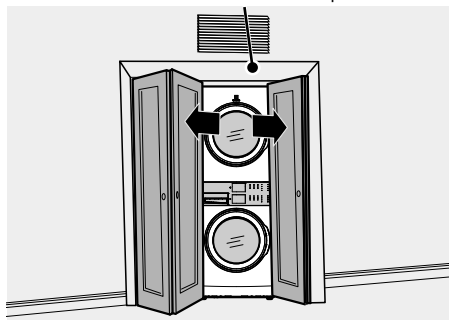

Les portes solides à deux rabats sans ventilation nécessitent une ouverture de porte pour 120 po² de ventilation murale

DÉGAGEMENTS D'INSTALLATION MINIMUM - Pouces (cm)				
	Côtés	Arrière	Haut	Avant
Alcôve/encastrément	0 po (0 cm)	0 po (0 cm)	0 po (0 cm)	Ouvert
Placard avec évent de porte	0 po (0 cm)	0 po (0 cm)	0 po (0 cm)	1 po (2,5 cm)
Placard avec évent mural	1 po (2,5 cm)	1 po (2,5 cm)	1 po (2,5 cm)	1 po (2,5 cm)

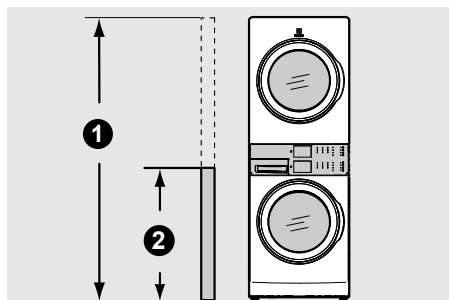

1. 244 cm (96 po) max.
2. 61 cm (24 po) min.

Dimensions de l'ensemble laveuse/sécheuse

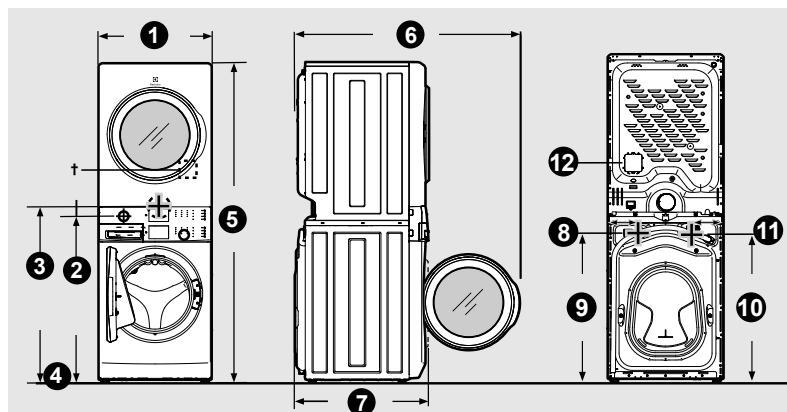

* Alimentation électrique de la sécheuse à l'arrière de l'appareil.

REMARQUE

- Prévoyez un espace d'au moins 36 po de profondeur pour une installation adéquate avec un coude à rotation rapide de 90° pour la ventilation.
- Le raccordement du tuyau d'admission d'eau de l'ensemble laveuse/sécheuse à vapeur ajoute 3/4 po (2 cm) à la profondeur d'installation.
- Longueur du cordon d'alimentation de la laveuse : environ 60 po (152,5 cm).
- Longueur du tuyau de vidange de la laveuse : environ 59 po (150 cm).
- Longueur du cordon d'alimentation de l'ensemble laveuse/sécheuse à gaz ou de l'ensemble laveuse/sécheuse électrique canadien : environ 60 po (152,5 cm).

Dimensions de l'ensemble laveuse/sécheuse

1. Largeur de l'appareil	27 po (69 cm)
2. Hauteur du tuyau d'alimentation en gaz à l'arrière de l'appareil à gaz	39,7 po (101 cm)
3. Hauteur de la ligne centrale pour l'évacuation arrière	41,8 po (106 cm)
4. Ligne de plancher	--
5. Hauteur de l'appareil	76,3 po (194 cm)
6. Dégagement de la porte	53,9 po (137 cm)
7. Profondeur de l'appareil	31,9 po (81 cm)
8. Largeur de la distance aux raccords d'eau	7,8 po (20 cm)
9. Hauteur des raccords d'eau	35,7 po (91 cm)
10. Hauteur des raccords d'alimentation de la laveuse	35,5 po (91 cm)
11. Largeur de la distance aux raccords d'alimentation de la laveuse	7,1 po (18 cm)
12. Hauteur de l'alimentation électrique de la sécheuse	48 po (122 cm)

Déballage de l'ensemble laveuse/sécheuse



MISE EN GARDE

RISQUE DE POIDS EXCESSIF

Il est préférable que deux personnes travaillent en équipe pour déplacer ou soulever la laveuse afin d'éviter toute blessure.



AVERTISSEMENT

Ne pas laisser l'appareil tomber lors du basculement pour retirer les matériaux d'emballage.



IMPORTANT

Conservez la base en mousse ainsi que le bouchon d'expédition pour éviter tout endommagement lors de tout déplacement ultérieur.

1. Fermez les portes de la sécheuse et de la laveuse avec du ruban adhésif. Une personne doit se tenir à l'avant et à l'arrière de l'appareil. Inclinez l'appareil vers l'avant. La personne à l'avant doit tenir l'appareil pendant que la personne à l'arrière retire le support en polystyrène du dessous de l'intérieur de la laveuse.

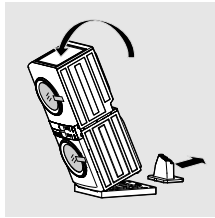

2. Remettez l'appareil dans sa position d'origine.

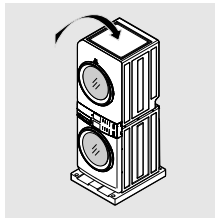

3. Les personnes à l'avant et à l'arrière de l'appareil doivent maintenir la base en place tout en déplaçant l'appareil vers l'arrière de la plaque de séparation en polystyrène, jusqu'à ce que les deux pieds arrière de l'appareil soient fermes sur le sol.

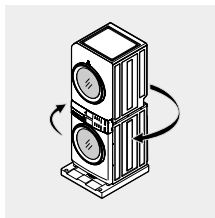

4. Tout en maintenant l'appareil en place en tout temps, inclinez-le vers l'arrière de manière à ce que la partie inférieure de l'appareil touche le sol. Demandez à la personne à l'arrière de maintenir l'appareil pendant que la personne à l'avant retire la plaque de séparation en polystyrène du dessous de l'appareil.

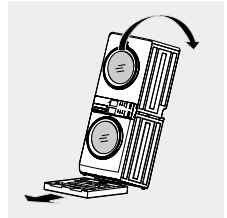

5. Inclinez l'appareil vers l'avant en position debout sur le plancher.

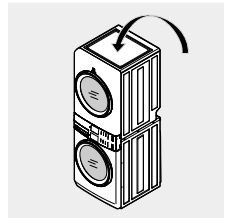

IMPORTANT

- NE PAS POSITIONNER l'ensemble laveuse/sécheuse sur le dos si les boulons d'expédition sont retirés.
- NE PAS POSITIONNER la laveuse à l'envers, sur le dessus ou le côté droit pour tout motif quel qu'il soit.



IMPORTANT

Ne pas enlever l'intégralité du matériel d'expédition pourrait endommager l'appareil ou votre maison, voire déboucher sur des résultats de lavage inattendus.

Conservez tous les boulons et toutes les entretoises d'expédition pour toute utilisation ultérieure. Si la laveuse doit être transportée à une date ultérieure, le matériel d'expédition doit être remonté afin d'éviter tout dommage lors de l'expédition.

Découplage de l'ensemble laveuse/sécheuse (si nécessaire)

Cet ensemble laveuse/sécheuse peut être démonté dans des cas spéciaux, par exemple pour faciliter son déplacement dans la maison, son installation finale ou son retrait. Si le découplage n'est pas nécessaire, sautez ces étapes et passez à la section « Bouchons de trous ».

REMARQUE

Les unités ne fonctionnent pas séparément une fois démontées et doivent être réassemblées une fois l'installation finale terminée.

AVERTISSEMENT

- Le démontage de cet ensemble laveuse/sécheuse doit être effectué par une agence de service ou des installateurs qualifiés.
- Pour cette opération, au moins deux personnes sont requises afin de déplacer ou soulever les unités. Ne démontez pas et ne réparez pas vous-même cet ensemble laveuse/sécheuse.
- Utilisez des éléments de protection comme des lunettes, des gants, des manches et des chaussures pour réduire le risque de blessures.
- DÉBRANCHEZ TOUJOURS LES DEUX BLOCS D'ALIMENTATION AVANT TOUT ENTRETIEN OU RÉPARATION.

1. Utilisez les outils énumérés dans la section « Pré-installation » du manuel d'utilisation et d'entretien.
2. Préparez la zone de travail. Utilisez des produits de protection conçus pour protéger le sol contre l'eau et les rayures lors de la manipulation des appareils.

3. Retirez les deux vis à l'arrière de l'ensemble laveuse/sécheuse pour débrancher la sécheuse du support arrière. Ne retirez pas le support.

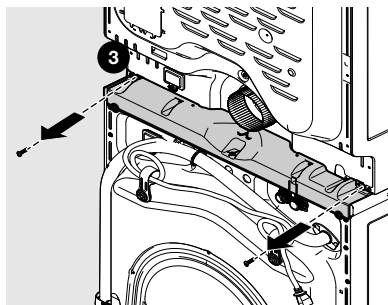

3. Support arrière

4. Tirer le tiroir jusqu'à ce qu'il s'arrête.
5. Appuyez fermement sur la languette de verrouillage dans le coin arrière droit de la cavité du distributeur pour la dégager, puis retirez le tiroir.

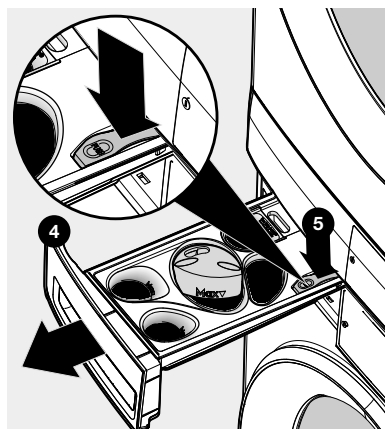

4. Tiroir distributeur
5. Languette de verrouillage

6. Dévissez et retirez les deux vis du boîtier du distributeur.

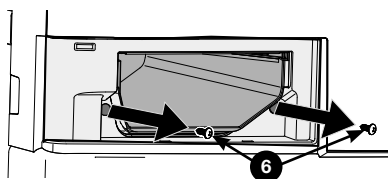

6. Vis du distributeur

- Détachez les deux languettes en plastique des deux côtés du panneau de commande.
- Retirez les deux vis des deux côtés du panneau de commande.

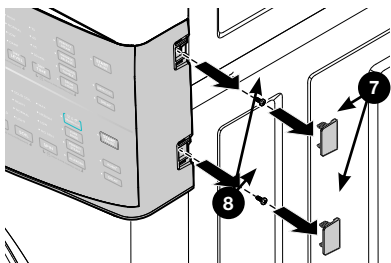

- Languettes à vis en plastique
- Vis du panneau de commande

- Tirez sur le panneau de commande pour le retirer.

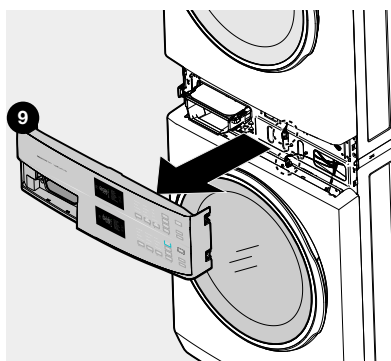

- Panneau de commande

- Débranchez le faisceau de câblage de la laveuse du panneau de commande.
- Débranchez le faisceau de câblage de la sècheuse du panneau de commande.

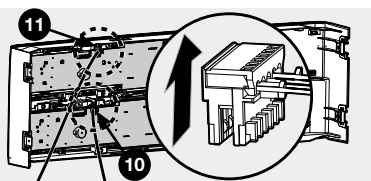

- Faisceau de la laveuse
- Faisceau de la sècheuse

- Utilisez une pince à bout courbé pour débrancher la pince du faisceau de la sècheuse du panneau de commande.

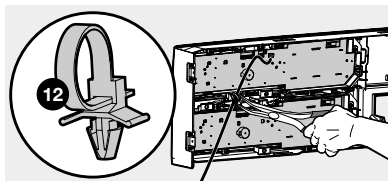

- Attache du harnais de la sècheuse

- Retirez les dix vis fixant le support avant pour le déconnecter de la sècheuse.

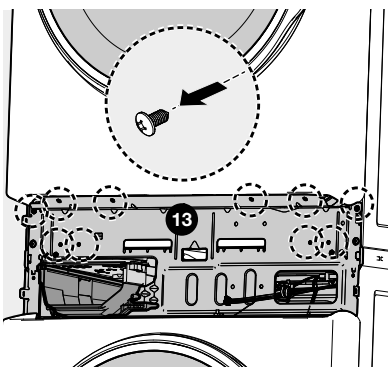

- Support avant

- Soulevez soigneusement la sècheuse et posez-la sur le plancher (au moins deux personnes sont requises).

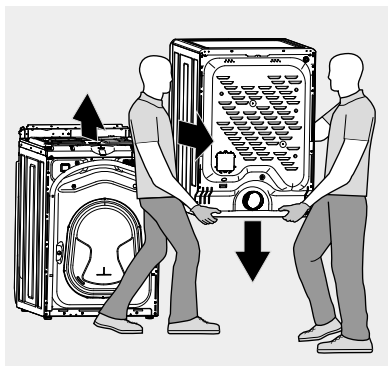

- L'ensemble laveuse/sècheuse peut maintenant être déplacé jusqu'à l'emplacement de son installation finale.
- Inversez les étapes pour réassembler l'ensemble laveuse/sècheuse.

Enlèvement du matériel d'expédition

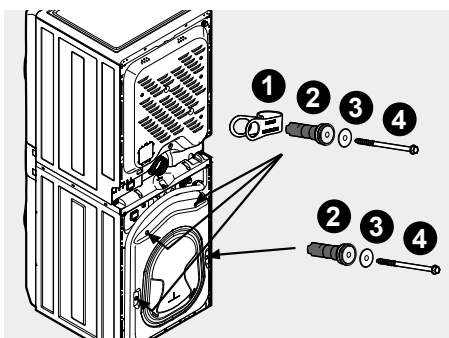

1	3 colliers de serrage
2	4 entretoises noires
3	4 cales
4	4 boulons

Installation des bouchons pour les trous

Repérez les bouchons pour les quatre trous dans le petit sac fourni avec les manuels des consignes de l'ensemble laveuse/sécheuse. Insérez-les dans les trous du panneau arrière de la laveuse, où la boulonnerie d'expédition a été retirée.

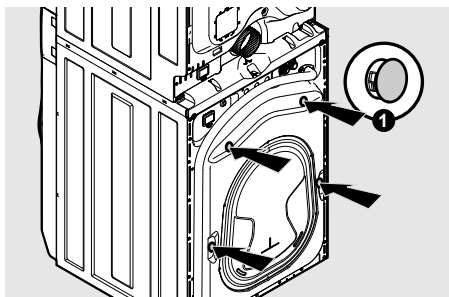

1. Bouchons de trous x4

Mise au niveau de l'ensemble laveuse/sécheuse

Un bruit et des vibrations excessifs peuvent être évités en mettant convenablement à niveau l'ensemble laveuse/sécheuse.

1. Placez un niveau sur le dessus de l'ensemble laveuse/sécheuse avec l'appareil à moins de 3 pi (1 m) de l'emplacement final pour une installation autonome.

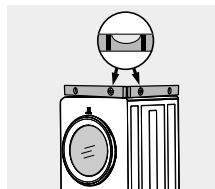

2. Utilisez une clé à molette pour régler les pieds de nivellement de manière à ce que l'appareil soit stable d'un coin à l'autre et à niveau à l'avant comme à l'arrière et des deux côtés.

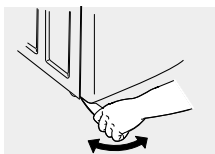

3. Appuyez sur les coins et les côtés les uns après les autres pour détecter le moindre mouvement.

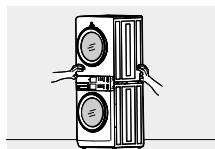

Réglez le(s) pied(s) concerné(s) de manière à ce que les QUATRE pieds de l'appareil reposent fermement au sol. Gardez les pieds de nivellement le plus bas possible de manière à optimiser les performances de l'ensemble laveuse/sécheuse.

Raccordement à l'eau

1. Faites couler l'eau des robinets d'eau chaude et froide pour rincer les conduites d'eau et enlever les particules susceptibles d'obstruer les crépines du robinet d'eau, ainsi que pour déterminer quels sont les robinets d'eau chaude et d'eau froide.

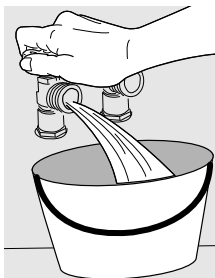

2. Assurez-vous que la rondelle en caoutchouc est bien en place sur les tuyaux d'entrée.

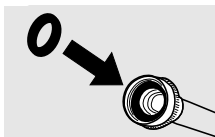

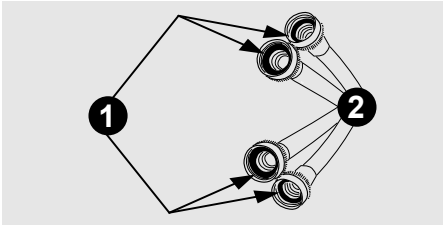

1. Des rondelles en caoutchouc doivent être présentes
2. N'utilisez que de nouveaux tuyaux



REMARQUE

Les tuyaux ne sont pas inclus avec l'achat de l'ensemble laveuse/sécheuse.

3. Connectez le tuyau d'arrivée CHAUD au raccord d'entrée CHAUD (rouge) et le tuyau d'arrivée FROID au raccord d'entrée FROID (bleu) sur le centre de lavage.

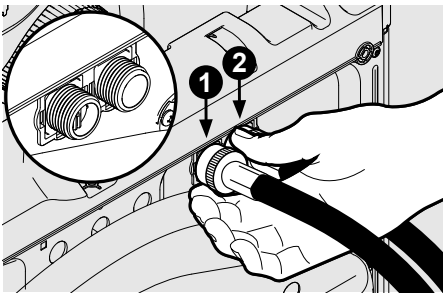

1. Entrée froide
2. Entrée chaude



IMPORTANT

L'entrée d'eau froide aura un capuchon bleu sur le raccord d'entrée et l'entrée d'eau chaude aura un capuchon rouge sur le raccord d'entrée.

4. Serrez à la main jusqu'à ce qu'ils soient bien serrés. Serrez ensuite chaque raccord d'alimentation de 2/3 de tour à l'aide de pinces.
Ne pas visser en diagonale ni trop serrer ces raccords.

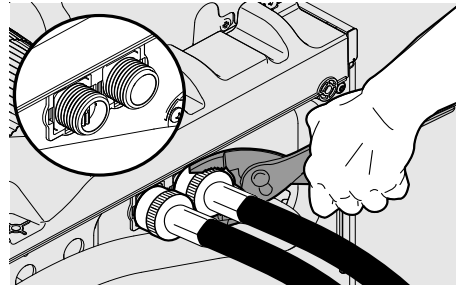

5. Raccordez le tuyau d'entrée d'eau CHAUDE à l'alimentation en eau CHAUDE et le tuyau d'entrée d'eau FROIDE à l'alimentation en eau FROIDE.

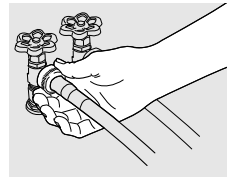

6. Serrez à la main jusqu'à ce qu'ils soient bien serrés. Serrez ensuite chaque raccord d'alimentation de 2/3 de tour à l'aide de pinces. **Ne pas plier, tordre, ni pincer les tuyaux d'entrée d'eau.**

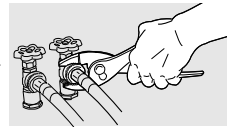

7. Ouvrez l'eau et vérifiez l'absence de fuite.

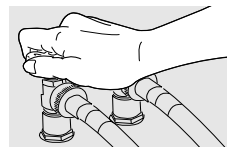

Raccordement du conduit de drainage

1. Vérifiez que le disque anti-siphon est en place.
2. Arrangez le tuyau de vidange de manière à former un « U » à son extrémité, en orientant le tuyau vers l'évacuation.

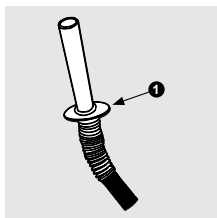

1. Disque anti-siphon

Placez l'extrémité ainsi formée dans une cuve à lessive ou un tuyau vertical, puis fixez le tuyau de vidange à l'aide du serre-câbles (fourni dans le sac du manuel) au tuyau vertical, au tuyau d'admission, à la cuve à lessive, etc. afin que le tuyau ne soit pas éjecté par la force de l'eau.

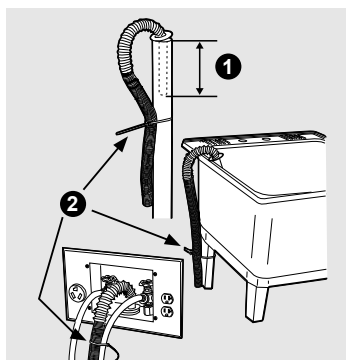

1. Insérez à moins de 8,5 po (21,5 cm).
2. Attache de câble

REMARQUE

Le diamètre intérieur du tuyau vertical doit être de 1-1/4 po (3,2 cm) minimum. Il doit y avoir une coupure anti-retour autour du tuyau de vidange dans le tuyau vertical. Un tuyau trop serré peut provoquer un effet de siphonnage.

IMPORTANT

Assurez-vous que l'alimentation est coupée au niveau du disjoncteur/de la boîte à fusibles avant de brancher le cordon d'alimentation dans une prise.

Fin de l'installation

1. Branchez le cordon d'alimentation dans une prise avec mise à la terre.



AVERTISSEMENT

RISQUE D'ÉLECTROCUTION

Une mauvaise connexion du conducteur de mise à la terre de l'équipement peut être source de risque d'électrocution. En cas de doute sur la configuration de mise à la terre de l'appareil, veuillez consulter un électricien agréé.

2. Mettez le disjoncteur/la boîte à fusibles sous tension.
3. Faites glisser délicatement la laveuse jusqu'à atteindre sa position finale. Vérifiez de nouveau qu'elle est à niveau et stable en appuyant sur les coins. Voir « Mise au niveau de l'ensemble laveuse/sécheuse ». Retirez et jetez le ruban adhésif de la porte.
4. Faites fonctionner la laveuse pendant un cycle complet, en vérifiant l'absence de fuite d'eau et son bon fonctionnement.
5. Si vous avez des questions pendant la mise en service, veuillez consulter la rubrique *Dépannage* avant de faire appel au service après-vente.
6. Conservez ces consignes à proximité de la laveuse en vue de toute consultation ultérieure.



REMARQUE

Un schéma de câblage et une fiche technique se trouvent derrière le panneau de commande.

Branchement du système électrique

Voici les exigences spécifiques pour une installation électrique correcte et sécuritaire de votre ensemble laveuse/sécheuse. Le non-respect de ces consignes peut être source d'électrocution ou de risque d'incendie.



AVERTISSEMENT

RISQUE D'ÉLECTROCUTION

- Cet appareil DOIT être correctement mis à la terre. Une décharge électrique peut se produire si l'ensemble laveuse/sécheuse n'est pas correctement mis à la terre. Suivez les consignes de ce manuel pour une mise à la terre adéquate.
- **NE PAS** utiliser de rallonge avec cet ensemble laveuse/sécheuse. Certaines rallonges ne sont pas conçues pour résister aux quantités de courant électrique que cet ensemble laveuse/sécheuse utilise et peuvent fondre, créant ainsi un risque d'électrocution ou d'incendie. Placez l'ensemble laveuse/sécheuse à proximité de la prise pour connaître la longueur de cordon d'alimentation à acheter, en laissant un peu de jeu dans le cordon. Consultez la rubrique *Exigences préalables à l'installation* de ce manuel pour savoir quel cordon d'alimentation acheter.



AVERTISSEMENT

RISQUE D'ÉLECTROCUTION

- Un réducteur de tension homologué par l'U. L. doit être installé sur le cordon d'alimentation. Si le réducteur de tension n'est pas fixé, le cordon peut être retiré de la sécheuse et coupé par tout mouvement du cordon, ce qui pourrait provoquer une décharge électrique.
- **N'UTILISEZ PAS** une prise câblée en aluminium avec un cordon d'alimentation et une fiche en cuivre (ou inversement). Une réaction chimique se produit entre le cuivre et l'aluminium et peut provoquer des courts-circuits électriques. Le câblage et la prise appropriés sont un cordon d'alimentation câblé en cuivre avec une prise câblée en cuivre.



REMARQUE

Les sécheuses fonctionnant sur une alimentation de 208 V auront des temps de séchage plus longs que les sécheuses fonctionnant sur une alimentation de 240 V.

L'ensemble laveuse/sécheuse, lorsqu'il est installé, doit être mis à la terre conformément aux codes locaux et au Code national de l'électricité ANSI/NFPA 70 ou au Code canadien de l'électricité, Partie 1, CSA C22.1.

Pour un ensemble laveuse/sécheuse raccordé à un cordon et mis à la terre :

1. L'ensemble laveuse/sécheuse DOIT être mis à la terre. En cas de dysfonctionnement ou de panne, la mise à la terre réduira le risque d'électrocution en fournissant un parcours de moindre résistance au courant électrique.
2. Après avoir acheté et installé un cordon d'alimentation à trois ou quatre fils avec un conducteur de mise à la terre de l'équipement et une fiche de mise à la terre correspondant à votre système de câblage, la fiche DOIT être branchée dans une prise appropriée câblée en cuivre qui est correctement installée et mise à la terre conformément à tous les codes et arrêtés locaux. En cas de doute, veuillez contacter un électricien agréé.
3. **NE PAS** modifier la fiche que vous avez installée sur cet appareil. Si elle ne s'insère pas dans la prise, faites installer une prise appropriée par un électricien qualifié.

Pour un ensemble laveuse/sécheuse branché en permanence :

L'ensemble laveuse/sécheuse doit être raccordé à un métal de mise à la terre, un système de câblage permanent ou un conducteur de mise à la terre de l'équipement qui doivent être acheminés avec les conducteurs du circuit et connectés à la borne ou au fil de mise à la terre de l'équipement de l'appareil.

Exigences de mise à la terre – Ensemble laveuse/sécheuse électrique (Canada)



AVERTISSEMENT

Une mise à la terre inadéquate de l'ensemble laveuse/sécheuse peut occasionner tout décès ou blessure grave. En cas de doute sur la configuration de mise à la terre de l'appareil, veuillez consulter un électricien agréé.



MISE EN GARDE

Ne couper, retirer ou contourner en aucune circonstance, la broche de la prise de terre.

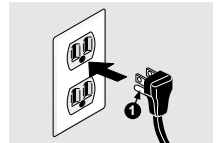

1. Cordon d'alimentation avec broche de mise à la terre.

Branchement électrique (hors Canada) – Cordon à 3 fils



Prise à 3 fils
(NEMA type 10-30R)



AVERTISSEMENT

RISQUE D'ÉLECTROCUTION

Le fait de ne pas débrancher la source d'alimentation avant l'entretien pourrait occasionner tout(e) blessure ou décès.



AVERTISSEMENT

DANGER ÉLECTRIQUE

Étiquetez tous les fils avant de les débrancher lors de l'entretien des commandes. Les erreurs de câblage peuvent être source de fonctionnement inapproprié et dangereux. Vérifiez le bon fonctionnement après l'entretien.

1. Coupez l'alimentation électrique à la prise.
2. Retirez la vis fixant le couvercle d'accès du bornier dans le coin inférieur à l'arrière de l'ensemble laveuse/sécheuse.
3. Installez un réducteur de tension homologué UL conformément aux consignes du fabricant concernant le cordon d'alimentation/réducteur de tension dans le trou d'entrée du cordon d'alimentation sous le panneau d'accès. Pour le moment, le réducteur de tension doit être lâchement en place.
4. Insérez un cordon d'alimentation de 30 ampères NON BRANCHÉ, homologué UL, NEMA 10-30 de type SRDT, dans le serre-câble.
5. Fixez le conducteur neutre (fil central) du cordon d'alimentation à la borne centrale ARGENT sur le bornier. Serrez fermement la vis.
6. Fixez les deux conducteurs extérieurs restants du cordon d'alimentation aux bornes extérieures de couleur LAITON sur le bornier. Serrez fermement les deux vis.

7. Suivez les directives du fabricant pour fixer fermement le serre-câble et le cordon d'alimentation.
8. Réinstallez le couvercle du bornier.

Exigences de mise à la terre – Sécheuse à gaz

1. La sécheuse est équipée d'une fiche à trois broches (mise à la terre) pour votre protection contre les risques d'électrocution et elle doit être branchée directement dans une prise à trois broches correctement mise à la terre.
2. La fiche doit être branchée dans une prise appropriée qui est correctement installée et mise à la terre conformément à tous les codes et ordonnances locaux. En cas de doute, veuillez contacter un électricien agréé.
3. **NE PAS** modifier la fiche fournie avec cet appareil. Si elle ne s'insère pas dans la prise, faites installer une prise appropriée par un électricien qualifié.



IMPORTANT

Si vous déplacez l'ensemble laveuse/sécheuse d'un système à quatre fils vers un système à trois fils, déplacez la masse interne de la borne centrale vers la vis VERTE à côté du bornier.

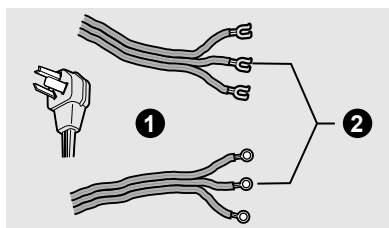

1. Des rondelles en caoutchouc doivent être présentes.
2. N'utilisez que de nouveaux tuyaux.



AVERTISSEMENT

RISQUE D'ÉLECTROCUTION

NE PAS plier ni sertir le câblage/conducteur au niveau des connexions.

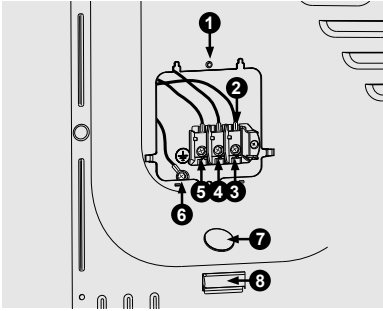

1. Vis du couvercle d'accès
2. Bornier
3. Ligne 2 (Borne en LAITON)
4. Neutre (borne ARGENT)
5. Ligne 1 (Borne en LAITON)
6. Mise à la terre interne (vis VERTE)
7. Installez un réducteur de tension homologué par l'UL. ici
8. Fente de récupération de vis de borne

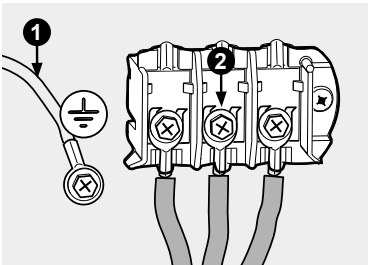

1. Mise à la terre interne
2. Borne neutre



MISE EN GARDE

NE PAS supprimer la mise à la terre interne d'un système à trois fils

Branchement électrique (hors Canada) – Cordon à 4 fils



Prise à 4 fils (NEMA type 14-30R)



AVERTISSEMENT

RISQUE D'ÉLECTROCUTION

Le fait de ne pas débrancher la source d'alimentation avant l'entretien pourrait occasionner tout(e) blessure ou décès.



AVERTISSEMENT

DANGER ÉLECTRIQUE

Étiquetez tous les fils avant de les débrancher lors de l'entretien des commandes. Les erreurs de câblage peuvent être source de fonctionnement inapproprié et dangereux. Vérifiez le bon fonctionnement après l'entretien.

1. Coupez l'alimentation électrique à la prise.
2. Retirez la vis fixant le couvercle d'accès du bornier dans le coin inférieur à l'arrière de l'ensemble laveuse/sécheuse.
3. Installez un réducteur de tension homologué UL conformément aux consignes du fabricant concernant le cordon d'alimentation/réducteur de tension dans le trou d'entrée du cordon d'alimentation sous le panneau d'accès. Pour le moment, le réducteur de tension doit être lâchement en place.
4. Insérez un cordon d'alimentation de 30 ampères NON BRANCHÉ, homologué UL, NEMA 14-30 de type DRT ou SRDT, dans le serre-câble.
5. Débranchez le fil de mise à la terre du faisceau interne (BLANC) de la sècheuse de la vis de mise à la terre (VERTE) à côté du bornier.
6. Fixez le fil de mise à la terre (VERT) du cordon d'alimentation vers l'armoire à l'aide de la vis de mise à la terre (VERTE). Serrez fermement la vis.
7. Déplacez le fil de mise à la terre du faisceau interne de la sècheuse (BLANC) vers le bornier et fixez-le avec le conducteur neutre (BLANC) du cordon d'alimentation sur la borne centrale ARGENT sur le bornier. Serrez fermement la vis.
8. Fixez les conducteurs ROUGE et NOIR du cordon d'alimentation aux bornes extérieures de couleur LAITON sur le bornier. Serrez fermement les deux vis.

! AVERTISSEMENT

RISQUE D'ÉLECTROCUTION

NE PAS plier ni serrer le câblage/conducteur au niveau des connexions.

9. Suivez les directives du fabricant pour fixer fermement le serre-câble et le cordon d'alimentation.
10. Réinstallez le couvercle du bornier.

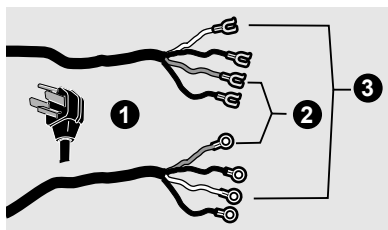

1. 30 A NEMA 14-30
2. Mise à la terre (fil VERT)
3. Neutre (fil BLANC)

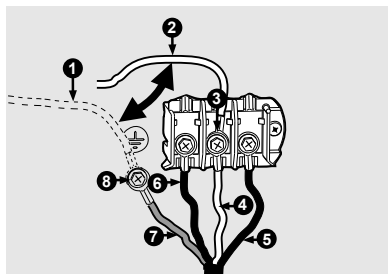

1. Emplacement initial de la mise à la terre interne (BLANC).
2. Déplacer le fil (BLANC) vers la borne neutre (ARGENT) pour le système à quatre fils.
3. Neutre (borne ARGENT)
4. Fil neutre BLANC
5. Fil d'alimentation NOIR ou ROUGE
6. Fil d'alimentation NOIR ou ROUGE
7. Fil de mise à la terre VERT
8. Vis de mise à la terre VERTE

Raccordement du gaz

! AVERTISSEMENT

Les réglages du brûleur à gaz ne doivent être effectués que par DU personnel technique S.A.V. qualifié.

Cet ensemble laveuse/sécheuse à gaz provient de l'usine avec des composants de brûleur au gaz naturel installés. **NE PAS** faire fonctionner cet ensemble laveuse/sécheuse à gaz en utilisant du gaz PL (propane liquide), sauf si le kit de conversion au gaz PL a été correctement installé par du personnel technique S.A.V. qualifié. Une mauvaise installation du gaz ou du kit de conversion au PL pourrait entraîner tout(e) blessure ou décès.

1. Retirez le capuchon d'expédition du tuyau de gaz à l'arrière de l'ensemble laveuse/sécheuse.

! AVERTISSEMENT

NE PAS raccorder l'ensemble laveuse/sécheuse à l'alimentation GPL sans convertir la soupape de gaz. Un kit de conversion GPL PN# PCK4200 (non incluse) **doit être installé par un technicien gazier qualifié.**

2. Raccordez un tuyau semi-rigide ou homologué de 1/2 po (1,27 cm) de diamètre intérieur de la conduite d'alimentation en gaz vers le tuyau de 3/8 po (0,96 cm) situé à l'arrière de l'ensemble laveuse/sécheuse. Utilisez un réducteur de 1/2 po à 3/8 po (1,27 cm à 0,96 cm) pour le branchement. Appliquez un enduit d'étanchéité pour filets homologué qui résiste à l'action corrosive des gaz liquéfiés sur tous les raccords de tuyaux.

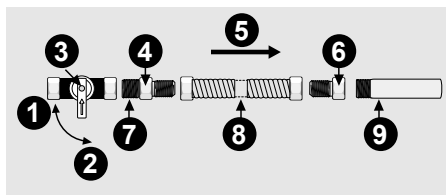

Tous les raccords doivent être serrés à la clé

1. Position ouverte de la soupape
2. Position fermée de la soupape
3. Robinet d'arrêt manuel
4. Raccord évasé
5. Débit de gaz
6. Raccord évasé
7. Raccord fileté
8. Connecteur flexible
9. Tuyau d'entrée à l'arrière de l'ensemble laveuse/sécheuse

- Ouvrez la soupape d'arrêt de la conduite d'alimentation en gaz pour permettre au gaz de circuler dans le tuyau. Attendez quelques minutes pour que le gaz s'achemine dans la conduite de gaz.



IMPORTANT

La conduite d'alimentation doit être munie d'une soupape d'arrêt manuelle homologuée. Cette soupape doit se trouver dans la même pièce que l'ensemble laveuse/sécheuse, en particulier dans un endroit qui facilite l'ouverture et la fermeture. **NE PAS** bloquer l'accès à la soupape d'arrêt de gaz.

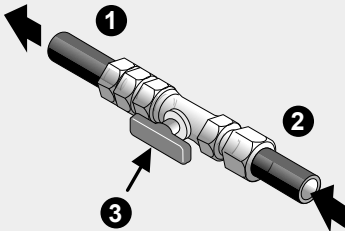

- Raccordement à la sécheuse
- Provenant de l'alimentation en gaz
- Soupape d'arrêt en position ouverte.

- Vérifiez la présence de fuites du système de gaz à l'aide d'un manomètre. En l'absence de disponibilité de manomètre, testez tous les raccords en brossant à l'aide d'une solution d'eau savonneuse.



AVERTISSEMENT

RISQUE D'EXPLOSION

NE JAMAIS tester les fuites de gaz à l'aide d'une flamme nue.



IMPORTANT

L'installation à l'arrivée du gaz doit être conforme aux codes et ordonnances locaux ainsi qu'à la dernière édition du National Fuel Gas Code ANSI Z223.1/NFPA 54, ou au Canada, au CSA B149.1.

Raccordement de l'eau (modèles à vapeur seulement)



AVERTISSEMENT

Inspectez régulièrement tous les tuyaux d'arrivée d'eau pour détecter les fuites, l'usure, les coupures, la corrosion et les gonflements. Remplacez tous les tuyaux si vous constatez l'un des signes ci-dessus. Tous les tuyaux doivent être remplacés tous les cinq ans afin de réduire le risque de défaillance des tuyaux.

- La rondelle en caoutchouc doit être présente et intacte
- Tuyau d'entrée froid vers la laveuse

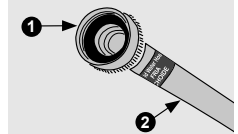

- Retirez le tuyau d'entrée d'eau FROIDE de l'alimentation en eau FROIDE, puis inspectez la rondelle en caoutchouc. Remplacez la rondelle si elle est déchirée ou usée.

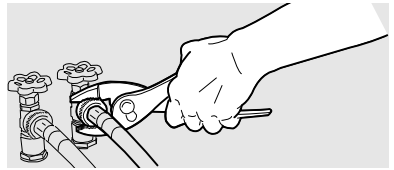

- Ouvrez l'alimentation en eau FROIDE, puis faites couler l'eau pour enlever tout contaminant dans la conduite.



- Inspectez les raccords de tuyau pour s'assurer de la bonne mise en place des rondelles en caoutchouc. Utilisez les tuyaux du KIT DE TUYAU D'ASSEMBLAGE numéro 5304495002 (non inclus).

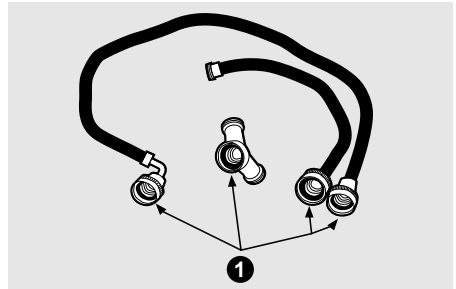

- La rondelle en caoutchouc doit être présente et intacte.

- Si votre installation offre suffisamment d'espace pour que l'alimentation en eau FROIDE accepte directement le raccord en « Y », vissez le raccord en « Y » sur l'alimentation en eau FROIDE, serrez-le à la main, puis serrez-le de nouveau de 2/3 de tour à l'aide de pinces.

REMARQUE

Si vous avez réussi à installer le raccord en « Y » directement sur l'alimentation en eau FROIDE, veuillez passer à l'étape 8.

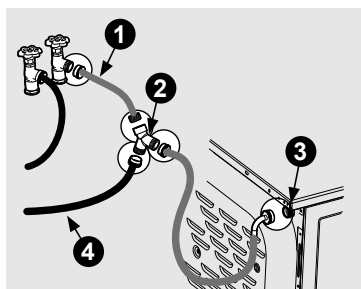

- Tuyau court
- Connecteur en « Y »
- Entrée d'eau sur la sècheuse
- Tuyau d'alimentation en eau froide de la laveuse

- S'il n'y a pas de place pour installer le connecteur en « Y » directement, vissez le tuyau de rallonge court sur l'alimentation en eau FROIDE, serrez-le à la main; puis serrez-le de nouveau de 2/3 de tour à l'aide de pinces.

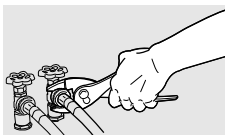

- Vissez le connecteur en « Y » sur le tuyau de rallonge court, serrez-le à la main, puis serrez-le de nouveau de 2/3 de tour à l'aide de pinces.
- Raccordez le tuyau d'entrée d'eau FROIDE de la laveuse au connecteur en « Y », serrez-le à la main, puis serrez-le de nouveau de 2/3 de tour à l'aide de pinces.
- Raccordez l'extrémité droite du tuyau long du kit à l'autre sortie du connecteur en « Y », puis serrez-le à la main. Raccordez le raccord à 90° du tuyau à l'entrée d'eau en laiton à l'arrière de l'ensemble laveuse/sècheuse, puis serrez-le à la main. Serrez chaque raccord du tuyau d'entrée de la sècheuse de 2/3 de tour à l'aide de pinces.

- Ouvrez l'eau et vérifiez l'absence de fuite à chaque raccordement

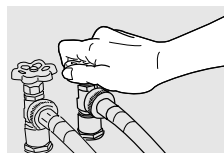

Fin de l'installation

- Raccordez le conduit d'évacuation au système d'évacuation extérieur. L'utilisation d'une bride de serrage de 102 mm (4 po) (article A) est recommandée pour raccorder la sècheuse au système de ventilation. Utilisez du ruban métallique pour sceller tous les autres joints.

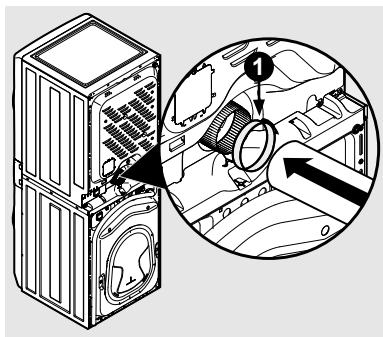

IMPORTANT

Assurez-vous que l'alimentation est coupée au niveau du disjoncteur/de la boîte à fusibles avant de brancher le cordon d'alimentation dans une prise.

- Branchez le cordon d'alimentation dans une prise avec mise à la terre.

AVERTISSEMENT

Une mise à la terre inadéquate de l'ensemble laveuse/sècheuse peut occasionner tout décès ou blessure grave. En cas de doute sur la configuration de mise à la terre de l'appareil, veuillez consulter un électricien agréé.

- Fiche de mise à la terre à 3 fils
- Fiche de mise à la terre à 4 fils

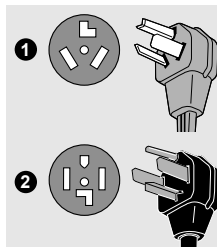

**AVERTISSEMENT**

Ne pas entreposer de matériaux combustibles, d'essence et d'autres vapeurs et liquides inflammables à proximité de cet ensemble laveuse/sécheuse.

3. Mettez le disjoncteur/la boîte à fusibles sous tension.
4. Consultez le Manuel d'utilisation et d'entretien fourni avec l'ensemble laveuse/sécheuse. Il comporte des renseignements précieux et utiles qui vous feront gagner du temps tout en économisant de l'argent.
5. Pour toutes questions au cours de la mise en service, veuillez consulter la « Liste de contrôle anti-SAV » dans votre Manuel d'utilisation et d'entretien avant d'appeler le service après-vente.
6. Placez ces consignes à proximité de l'ensemble laveuse/sécheuse en vue de toute consultation ultérieure.

**REMARQUE**

Un schéma de câblage et une fiche technique se trouvent derrière la console.

**MISE EN GARDE**

Retirez la porte avant de jeter ou ranger votre ensemble laveuse/sécheuse usagé.

Changement du sens de la porte de la laveuse**REMARQUE**

La porte est réversible sur tous les modèles.

Outils nécessaires pour l'inversion :

1. Tournevis à tête carrée n° 2
2. Couteau en plastique

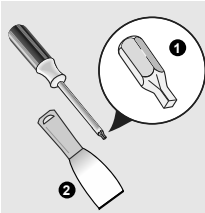
**IMPORTANT****AVANT DE CHANGER LE SENS DE LA PORTE DE LA LAVEUSE :**

1. Assurez-vous de disposer d'une surface suffisante pour permettre l'ouverture de la porte avant d'inverser celle-ci.
2. Rassemblez vos outils, y compris un tournevis avec un embout carré n° 2 et un couteau en plastique (ou un petit outil-levier plat qui n'abîmera pas la peinture).
3. Protégez la surface de travail plane, comme le dessus de la laveuse ou le sol près de celle-ci, avec un chiffon doux ou une serviette.
4. Assurez-vous que l'ensemble laveuse/sécheuse est débranché de la source d'alimentation!

Enlèvement de la porte de la laveuse

1. Ouvrez complètement la porte pour exposer les quatre vis de charnière.
2. Retirez les quatre vis de charnière à l'aide du tournevis à embout carré n° 2. Conservez-les pour les réinstaller ultérieurement.

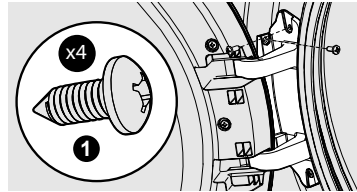

Retirez les 4 vis à filetage fin

3. Tenez la porte en soutenant d'une main la zone autour de la poignée et en soutenant de l'autre main la charnière. Tout en maintenant la porte au niveau de la charnière, pressez fermement avec l'autre main jusqu'à ce que les tiges de positionnement à l'arrière de la plaque de la charnière se détachent du panneau avant.

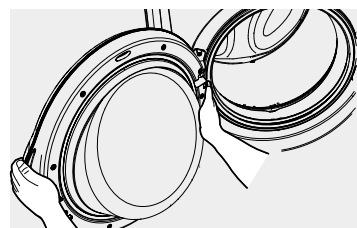

4. Tout en maintenant la porte d'une main, pincez les languettes de manière à libérer le capuchon de borne en plastique de la plaque de la charnière.



IMPORTANT

Veillez à ne pas détacher la porte de la laveuse avant de retirer le capuchon de borne du faisceau de câblage.

5. Placez la porte face contre terre sur une surface plane protégée par un chiffon doux ou une serviette.
6. Relâchez le faisceau de câblage du dispositif de retenue sur le capuchon de borne en plastique.

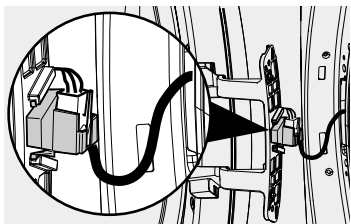

7. Relâchez ensuite la borne du capuchon. Conservez le capuchon pour le réinstaller ultérieurement.

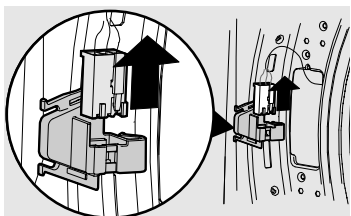

Enlèvement du loquet de la porte et du cache en plastique de la laveuse

1. Repérez et retirez les deux vis de verrouillage de la porte. Conservez les vis pour toute utilisation ultérieure.
2. Retirez le loquet à travers le panneau avant en le faisant tourner. Veillez à ne pas tirer trop fort ni trop loin, car le loquet est toujours fixé au faisceau de câblage.

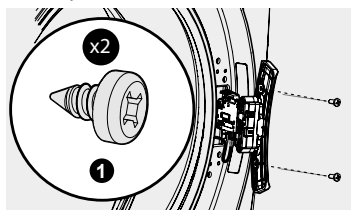

Retirez la vis à gros filetage

3. Débranchez la borne du faisceau de câblage du loquet de la porte. Mettez le loquet de la porte de côté pour le réinstaller ultérieurement.
4. Ouvrez le bas du cache en plastique vers le haut en faisant levier pour le dégager du panneau avant. Vous devrez peut-être utiliser un couteau en plastique anti-rayures si vous ne pouvez pas le libérer manuellement. Faites ensuite glisser légèrement le cache vers le bas, puis retirez-le du panneau avant.

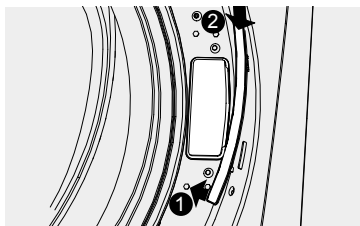

Réinstallation du loquet de la porte et du cache de la laveuse

1. Déplacez le cache en plastique de l'autre côté du panneau avant. Placez le cache de façon à ce que le « crochet » se trouve en bas. Insérez le crochet dans la fente inférieure, faites glisser le couvercle vers le bas, puis appuyez sur les languettes de retenue supérieures dans l'ouverture jusqu'à ce qu'elles s'enclenchent.

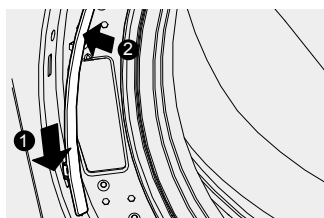

2. Insérez le faisceau de câblage dans le loquet de la porte.
3. Insérez le loquet de la porte dans le panneau avant, puis réinstallez les vis de verrouillage de la porte.

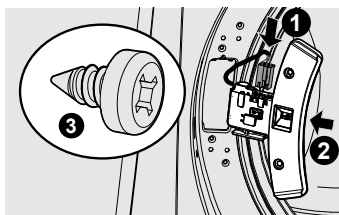

Réinstallez la vis à gros filetage

Inversion de la porte de la laveuse

1. Repérez les neuf vis sur la bague intérieure de la porte. Retirez-les toutes, puis conservez-les pour les réinstaller ultérieurement. Retirez la porte intérieure (avec la charnière), puis mettez-la soigneusement de côté.

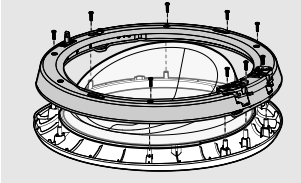

2. Soulevez légèrement la cuvette de la porte, puis tournez-la à 180 degrés en la replaçant sur la porte extérieure.

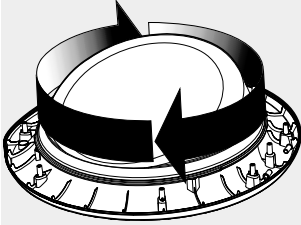

3. Assurez-vous que les languettes d'alignement s'engagent de nouveau.

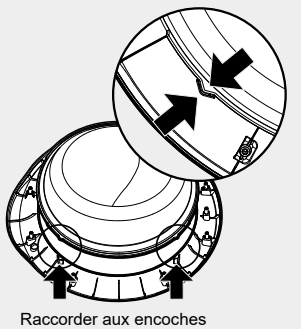

4. Fixez de nouveau la porte intérieure sur la porte extérieure à l'aide des neuf vis retirées précédemment. Voir l'illustration de l'étape 1.
5. Vérifiez que la partie plus large de la cuvette de la porte se trouve en BAS de la porte.

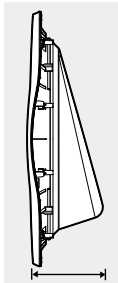

Réinstallation de la porte de la laveuse

1. Insérez la borne du faisceau de câblage dans le capuchon de borne, puis enroulez le faisceau dans le dispositif de retenue du faisceau.

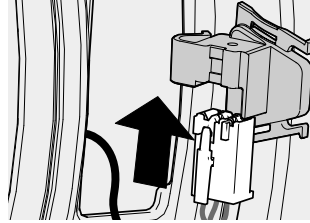

2. Faites glisser le capuchon de borne sur l'arrière de la plaque de la charnière jusqu'à ce que les languettes s'engagent en place.

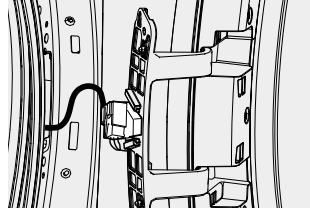

3. Insérez les tiges de positionnement de la charnière dans le trou précédemment recouvert par le cache en plastique. Appuyez sur l'avant de la charnière pour enclencher les autres tiges de positionnement en place.

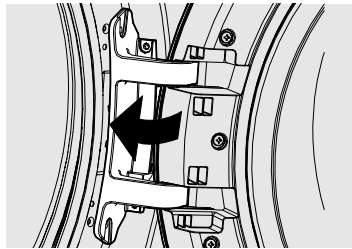

4. Réinstallez les quatre vis retirées précédemment : d'abord les deux vis avant, puis les deux vis latérales.

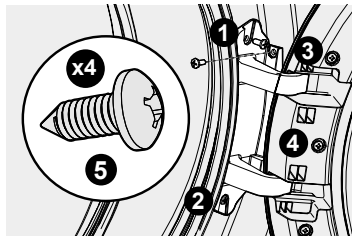

Réinstallez la vis à filetage fin

Vérifiez que la porte de la laveuse s'ouvre bien dans le sens inverse

1. Vérifiez que la porte s'ouvre librement sans blocage et qu'elle se verrouille correctement lorsqu'elle est fermée.
2. Vérifiez que la cuvette intérieure de la porte est orientée dans la bonne direction, avec la partie large en bas.

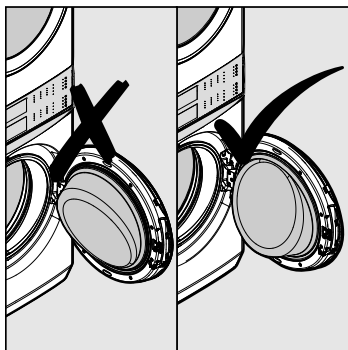

3. Branchez la laveuse, puis fermez la porte. Contrôlez le verrouillage correct de la porte en lançant un cycle d'essai : le verrou doit s'enclencher et la porte ne doit pas pouvoir être ouverte avant l'interruption ou l'annulation du cycle.

Changer le sens de la porte de la sècheuse



AVERTISSEMENT

RISQUE D'INCENDIE

Le non-respect de ces instructions peut entraîner un risque d'incendie. Toutes les étapes doivent être suivies.



IMPORTANT

AVANT D'INVERSER LA PORTE DE VOTRE SÈCHEUSE :

1. Assurez-vous de disposer d'une surface suffisante pour permettre l'ouverture de la porte avant d'inverser celle-ci.
2. Rassemblez vos outils, y compris un tournevis avec un embout carré n° 2 et un couteau en plastique (ou un petit outil-levier plat qui n'abîmera pas la peinture).
3. Assurez-vous que l'ensemble laveuse/sècheuse est débranché de la source d'alimentation!



REMARQUE

La porte est réversible sur tous les modèles de sècheuses.

Outils nécessaires pour l'inversion de la porte de la sècheuse :

1. Tournevis à tête carrée n° 2
2. Couteau en plastique

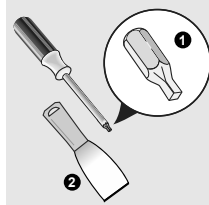

Retrait du loquet et des bouchons de trous

1. Ouvrez la porte.
2. Retirez les bouchons en plastique et conservez-les pour les réinstaller ultérieurement. Vous devez peut-être utiliser un couteau en plastique anti-rayures si vous ne pouvez pas déloger les bouchons manuellement.

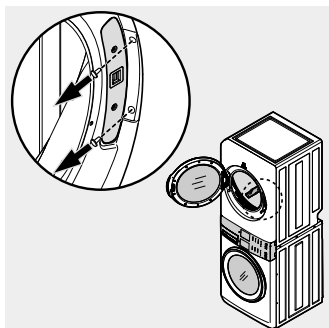

3. Retirez les deux vis du loquet de la porte. Conservez le loquet et les vis pour les réinstaller ultérieurement.

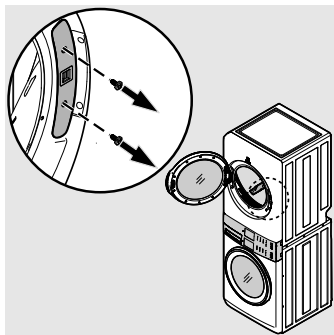

Enlèvement de la porte de la sècheuse

1. Ouvrez la porte et retirez les vis avec un tournevis à bout carré n° 2. Conservez-les pour la réinstallation.
2. Retirez la porte et placez-la sur un chiffon ou une serviette sur une surface plane.

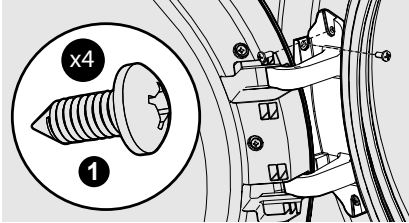

3. Retirez les capuchons décoratifs du panneau avant et conservez-les pour la réinstallation.

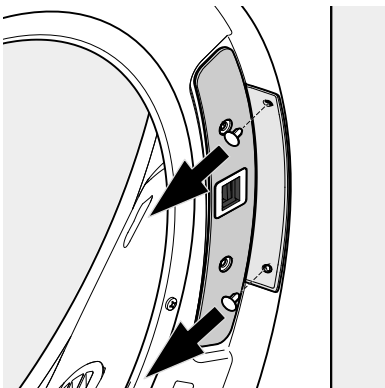
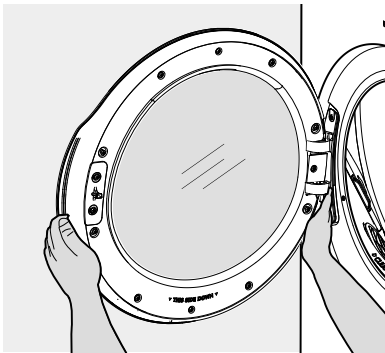

Inversion de la porte de la sècheuse

1. Trouvez les deux vis fixant le loquet et retirez-les. Conservez le loquet et les vis pour la réinstallation.

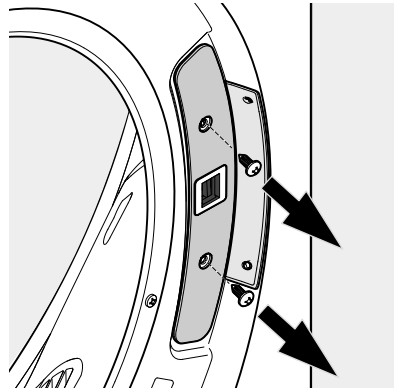

116 INSTALLATION

2. Retirez les deux vis qui maintiennent la gâche. Conservez le loquet et les vis pour la réinstallation.

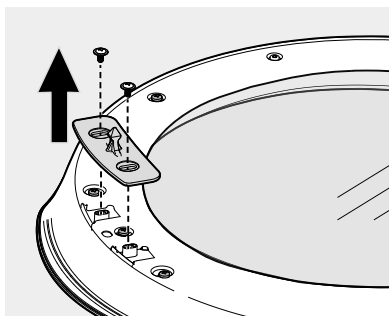

3. Retirez les huit vis restantes à l'aide d'un tournevis à bout carré n° 2. Conservez les vis pour la réinstallation.

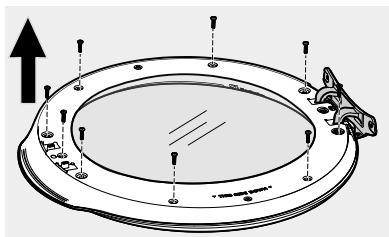

➔ IMPORTANT

Ne retirez pas les vis de serrage aux positions douze et six heures.

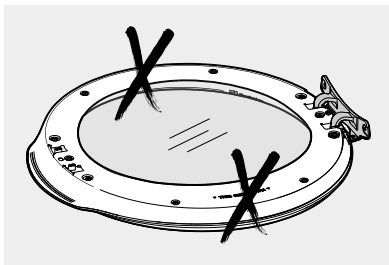

4. Soulevez l'anneau métallique et faites-le pivoter de 180 degrés, pour le réaligner sur le cadre intérieur. Assurez-vous que le joint n'est pas séparé de l'anneau métallique.

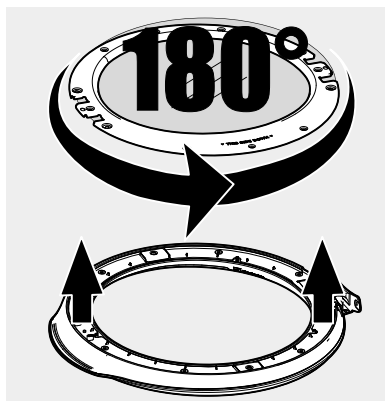

5. Assurez-vous que les indications « THIS SIDE DOWN » sur l'anneau métallique pointent dans les bonnes directions.

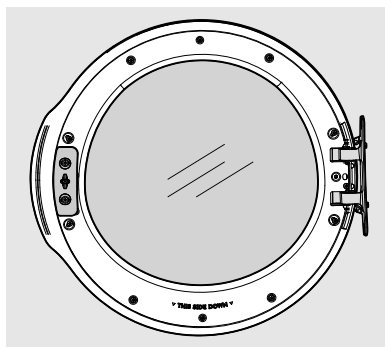

6. Réinstallez les huit vis à l'aide d'un tournevis à bout carré n° 2.

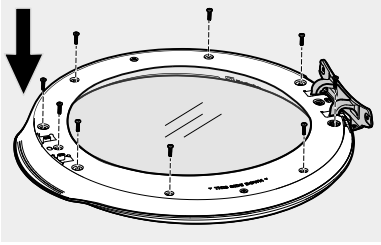

7. Vérifiez que le joint n'a pas été séparé de l'anneau métallique. Revenez à l'étape 5 si le joint d'étanchéité s'est séparé.
8. Réinstallez la gâche et les vis retirées précédemment.
9. Réinstallez le couvercle à charnière.

Réinstallation de la porte

1. Faites pivoter la porte et accrochez le crochet supérieur à l'arrière de la charnière dans le trou supérieur du panneau avant.

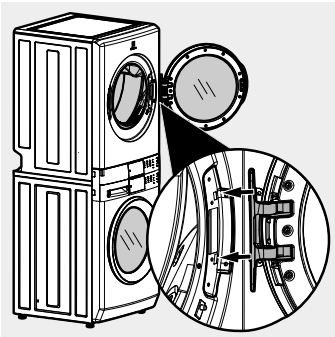

2. Réinstallez les quatre vis retirées précédemment et serrez-les : d'abord les deux vis avant, puis les deux vis latérales.

Réinstallation du loquet et des bouchons

1. Installez le loquet de la porte à l'aide des vis retirées précédemment

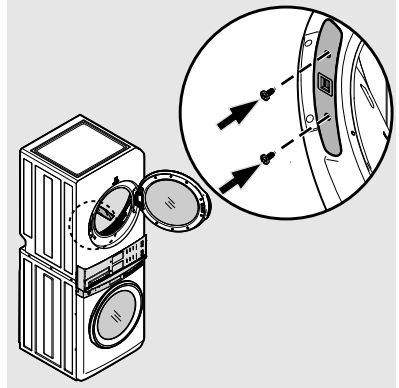

2. Réinsérez les bouchons en plastique.

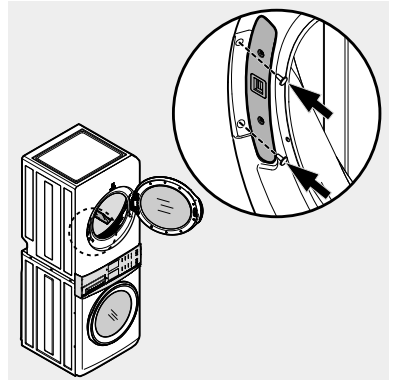

Vérifiez que la porte de la sécheuse s'ouvre bien dans le sens inverse

1. Vérifiez que la porte s'ouvre normalement et qu'elle se verrouille correctement une fois fermée.
2. Branchez la sécheuse, puis fermez la porte. Démarrez un cycle d'essai : le tambour doit culbuter jusqu'à ce que la porte soit tirée pour être ouverte ou que le cycle soit interrompu ou annulé.

118 COMMANDES ET RÉGLAGES DE LA LAVEUSE

Tableau des réglages – Série 7300

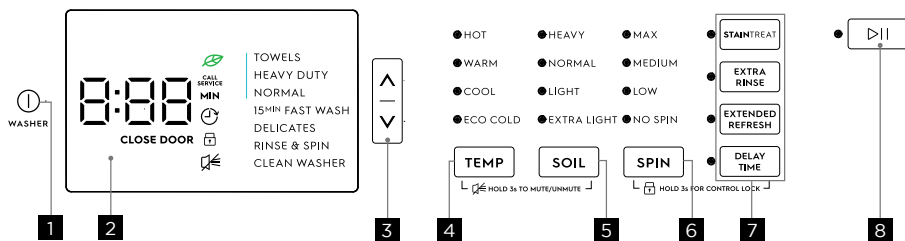

- 1** Alimentation
- 2** Écran DEL
- 3** Sélecteur de cycle
- 4** Température
- 5** Niveau de saleté
- 6** Vitesse d'essorage
- 7** Options de cycle
- 8** Start/Pause (Démarrage/Pause)

Ces températures, vitesses d'essorage, niveaux de saleté et options sont disponibles avec les cycles suivants :

SÉLECTION DU CYCLE

TOWELS (Serviettes)	HEAVY DUTY (Intensif)	NORMAL	15 MIN FAST WASH (Lavage rapide de 15 min)	DELICATES (Tissus délicats)	RINSE & SPIN (Rinçage et essorage)	CLEAN WASHER (Nettoyage de la laveuse)
---------------------	-----------------------	--------	--	-----------------------------	------------------------------------	--

RÉGLAGES DE CYCLE

TEMP (Température)

HOT (Chaud)	✓	✓	✓	✓	✓	✓
WARM (Tiède)	✓	✓	✓	✓	✓	✓
COOL (Frais)	✓	✓	✓	✓	✓	✓
ECO COLD (Éco froid)	✓	✓	✓	✓	✓	✓

SOIL (Saleté)

HEAVY (Intensif)	✓	✓	✓	✓	✓	✓
NORMAL	✓	✓	✓	✓	✓	✓
LIGHT (Léger)	✓	✓	✓	✓	✓	✓
EXTRA LIGHT (Très léger)	✓	✓	✓	✓	✓	✓

SPIN (Essorage)

MAX	✓	✓	✓	✓	✓	✓
MEDIUM (Moyenne)	✓	✓	✓	✓	✓	✓
LOW (Basse)	✓	✓	✓	✓	✓	✓
NO SPIN (Pas d'essorage)	✓	✓	✓	✓	✓	✓

OPTIONS DE CYCLE

OPTIONS

STAIN TREAT (traitement des taches)	✓	✓	✓	✓	✓	✓
EXTRA RINSE (Rinçage supplémentaire)	✓	✓	✓	✓	✓	✓
EXTENDED REFRESH (Rafraîchissement prolongé)	✓	✓	✓	✓	✓	✓
DELAY TIME (Départ différé)	✓	✓	✓	✓	✓	✓
CONTROL LOCK (Verrouillage des commandes)	✓	✓	✓	✓	✓	✓
MUTE/UNMUTE (Silence activé/désactivé)	✓	✓	✓	✓	✓	✓

✓ = Sélections disponibles. ◻ = Préréglages en usine. ◼ = Préréglages non modifiables.

Ce manuel répertorie de nombreux modèles, et tous les cycles, toutes les options ou toutes les fonctionnalités énumérés ne sont pas disponibles sur l'ensemble des modèles. Consoles illustrées ci-dessus à titre de référence uniquement. Votre modèle peut être différent.

Tableau des réglages – Série 7600

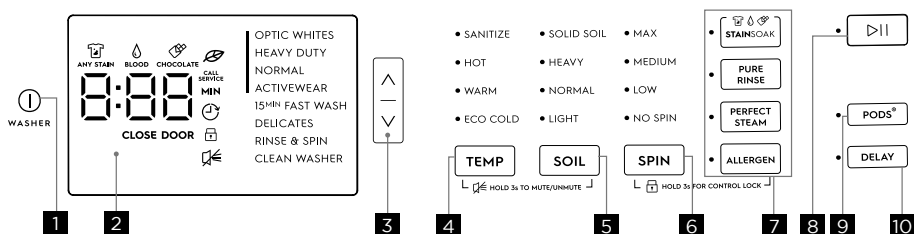

- 1** Alimentation
- 2** Écran DEL
- 3** Sélecteur de cycle
- 4** Température
- 5** Niveau de saleté
- 6** Vitesse d'essorage
- 7** Options de cycle
- 8** Start/Pause (Démarrage/Pause)
- 9** PODS®
- 10** Delay

Ces températures, vitesses d'essorage, niveaux de saleté et options sont disponibles avec les cycles suivants :

SÉLECTION DU CYCLE

	OPTIC WHITES	HEAVY DUTY (Intensif)	NORMAL	ACTIVEWEAR (Vêtements de sport)	15 min FAST WASH (Lavage rapide de 15 min)	DELICATES (Tissus délicats)	RINSE & SPIN (Rinçage et essorage)	CLEAN WASHER (Nettoyage de la laveuse)
--	--------------	-----------------------	--------	---------------------------------	--	-----------------------------	------------------------------------	--

RÉGLAGES DE CYCLE

TEMP (Température)

SANITIZE (Désinfecter)	✓	✓	✓	✓	✓	✓	✓	✓
HOT (Chaud)	✓	✓	✓	✓	✓	✓	✓	✓
WARM (Tiède)	✓	✓	✓	✓	✓	✓	✓	✓
ECO COLD (Éco froid)	✓	✓	✓	✓	✓	✓	✓	✓

SOIL (Saleté)

SOLID SOIL (Très sale)	✓	✓	✓	✓	✓	✓	✓	✓
HEAVY (Intensif)	✓	✓	✓	✓	✓	✓	✓	✓
NORMAL	✓	✓	✓	✓	✓	✓	✓	✓
LIGHT (Léger)	✓	✓	✓	✓	✓	✓	✓	✓

SPIN (Essorage)

MAX	✓	✓	✓	✓	✓	✓	✓	✓
MEDIUM (Moyenne)	✓	✓	✓	✓	✓	✓	✓	✓
LOW (Basse)	✓	✓	✓	✓	✓	✓	✓	✓
NO SPIN (Pas d'essorage)	✓	✓	✓	✓	✓	✓	✓	✓

OPTIONS DE CYCLE

OPTIONS

STAINSOAK (toute tache)	✓	✓	✓	✓	✓	✓	✓	✓
STAINSOAK (sang)	✓	✓	✓	✓	✓	✓	✓	✓
STAINSOAK (chocolat)	✓	✓	✓	✓	✓	✓	✓	✓
PURE RINSE (Rinçage à l'eau claire)	✓	✓	✓	✓	✓	✓	✓	✓
PERFECT STEAM (Vapeur parfaite)	✓	✓	✓	✓	✓	✓	✓	✓
ALLERGEN (Allergènes)	✓	✓	✓	✓	✓	✓	✓	✓
DELAY (Différé)	✓	✓	✓	✓	✓	✓	✓	✓
CONTROL LOCK (Verrouillage des commandes)	✓	✓	✓	✓	✓	✓	✓	✓
MUTE/UNMUTE (Silence activé/désactivé)	✓	✓	✓	✓	✓	✓	✓	✓
PODS®	✓	✓	✓	✓	✓	✓	✓	✓

✓ = Sélections disponibles. ◻ = Préréglages en usage. ■ = Préréglages non modifiables.

Sélection du cycle

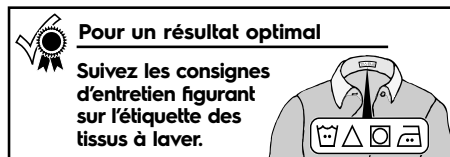

Pour un résultat optimal

Suivez les consignes d'entretien figurant sur l'étiquette des tissus à laver.



Appuyez sur le bouton **power** (alimentation) pour allumer l'appareil. Appuyez ensuite sur le sélecteur de cycle dans l'une ou l'autre direction pour faire défiler jusqu'au cycle désiré et le voyant du cycle sélectionné s'allumera.

La durée estimée du cycle apparaîtra sur l'affichage à DEL et les voyants lumineux adjacents aux réglages par défaut (température de l'eau, vitesse d'essorage finale et niveau de saleté) s'illuminent pour le cycle sélectionné. Consultez le *tableau des réglages de la laveuse* pour connaître les réglages par défaut de chaque cycle.

Les réglages et les options de cycle peuvent être modifiés à l'aide des boutons **temps** (**température**), **spin** (**essorage**) et **soil** (**saleté**). Consultez les *Paramètres de cycle* et les *Options de cycle* pour prendre connaissance de

consignes et descriptions détaillées concernant les paramètres disponibles.

Pour changer le cycle une fois le cycle commencé, appuyez sur la touche **power** (alimentation) pour éteindre la machine. Appuyez sur la touche **power** pour rallumer l'appareil et sélectionner un nouveau cycle, puis appuyez sur la touche **start/pause** (démarrer/pause).

Appuyez sur **start/pause** (démarrer/pause) pour arrêter le cycle.



REMARQUE

- Appuyer sur le bouton sélecteur de cycle sans avoir préalablement éteint et rallumé l'appareil ne changera pas le cycle.
- La sélection du réglage PODS[®] peut augmenter le temps de **lavage rapide** de plusieurs minutes.
- Désélectionnez **pure rinse** (rinçage pur) (7600) ou rinçage **extra rinse** (rinçage supplémentaire) (7300) pour un cycle d'essorage seulement. Sélectionnez **no spin** (pas d'essorage) pour un **cycle drain only** (**vider uniquement**).

Cycles

BRASSÉE	TYPE DE BRASSÉE	DESCRIPTION DU CYCLE
OPTIC WHITES	Brassées de linge blanc	<ul style="list-style-type: none"> Action SmartBoost linge remué plus longtemps températures optimisées
HEAVY DUTY (Intensif)	Importantes brassées, très sales	<ul style="list-style-type: none"> linge remué plus longtemps mouvements de nettoyage agressifs températures élevées
NORMAL	Brassées mixtes, coton	<ul style="list-style-type: none"> agitation modérée mouvement de nettoyage modéré le plus écoénergétique
ACTIVEWEAR (Vêtements de sport)	Vêtements synthétiques légers très résistants	<ul style="list-style-type: none"> linge remué plus longtemps mouvement de nettoyage léger rinçage supplémentaire
TOWELS (Serviettes)	Serviettes	<ul style="list-style-type: none"> linge remué longtemps températures élevées
LAVAGE RAPIDE 15 min.	Petites brassées peu sales (3-5 morceaux)	<ul style="list-style-type: none"> mouvements de nettoyage agressifs rinçage supplémentaire
DÉLICATES (Tissus délicats)	Petites brassées peu sales (tissus délicats)	<ul style="list-style-type: none"> agitation plus courte mouvement de nettoyage doux températures plus faibles vitesse d'essorage plus faibles
RINSE & SPIN (Rinçage et essorage)	Rinçage et essorage uniquement (rinçage à froid ou ajout d'assouplisseur)	<ul style="list-style-type: none"> température froide
CLEAN WASHER (Nettoyage de la laveuse)	Consultez la rubrique « Entretien et nettoyage » du manuel	

* Tous les cycles ne sont pas disponibles sur l'ensemble des modèles. Voir les tableaux des réglages

Réglages de cycle

Température de lavage

La température de lavage adéquate sera automatiquement indiquée pour le cycle sélectionné. Pour modifier la température préréglée, appuyez sur le bouton **Temp** (température), puis faites défiler les valeurs jusqu'au réglage souhaité. Sélectionnez la température de l'eau de lavage en fonction de la teneur en fibres, de la tenue des couleurs et du niveau de saleté.

Toutes les températures ne sont pas disponibles pour chaque cycle afin de protéger vos tissus. Si une température est indisponible pour un cycle donné, elle ne peut pas être sélectionnée en appuyant sur le bouton **Temp** (température).

La température sélectionnée pour le cycle sera mémorisée et réapparaîtra à chaque sélection du cycle en question.

Toutes les températures d'eau de lavage sont automatiquement régulées de manière à maximiser l'efficacité du détergent et à améliorer les performances de lavage. Le réglage du chauffe-eau et sa distance par rapport à la laveuse, l'utilisation de l'eau dans d'autres pièces de la maison et la basse température saisonnière de l'eau souterraine dans certaines zones géographiques peuvent affecter la température de l'eau.

désinfecter (sur certains modèles)

Utilisez le réglage « sanitizez » (désinfecter) pour nettoyer et désinfecter les tissus très sales et grand teint, y compris les serviettes, la literie, les couches en tissu et les vêtements pour enfants. Il est recommandé de régler votre chauffe-eau à 49 °C (120 °F) minimum pour assurer un bon fonctionnement de la laveuse pendant ce cycle. Si la température réglée est inférieure ou s'il s'agit de laver une brassée très importante, la durée du cycle peut être prolongée.

Lorsqu'il est utilisé avec les cycles **heavy duty (intensif)**, **towels (serviettes)** et **optic whites (blancs éclatants)**, le réglage **sanitizez (désinfecter)** éliminera 99,9 % des bactéries sans transfert de bactéries entre les brassées. Aucune eau de Javel ni aucun produit chimique agressif n'est nécessaire; des températures plus élevées sont toutefois indispensables. Veuillez consulter les consignes d'entretien figurant sur les étiquettes des tissus afin d'éviter tout dommage.



REMARQUE

Les cycles **heavy duty (intensif)**, **towels (serviettes)** et **optic whites (blancs éclatants)** avec un réglage **sanitizez (désinfecter)** ont été conçus pour répondre aux exigences du protocole NSF P172 d'efficacité de la désinfection.



Protocole NSF P172
Rendement en matière de désinfection
des laveuses résidentielles et
commerciales de taille familiale



REMARQUE

Si la tension au niveau de votre prise est inférieure à 110 V, le radiateur interne peut ne pas chauffer de manière adéquate l'eau de lavage. Si le cycle est interrompu pendant que l'eau chauffe, la température finale de l'eau de lavage peut être plus basse et la désinfection peut se révéler moins efficace.

L'eau de lavage est chauffée par un élément chauffant interne complémentaire pouvant aller jusqu'à une température de 67 °C (152 °F) alors que la brassée est en mouvement. De l'eau froide est ajoutée pour refroidir le linge avant la vidange et l'essorage.

Par mesure de précaution, la porte de la laveuse reste verrouillée lorsque la température de l'eau atteint 55 °C (130 °F)



REMARQUE

Si le cycle de lavage est interrompu ou annulé alors que la température interne du tambour est supérieure à 55 °C (130 °F), la porte restera verrouillée jusqu'à ce qu'elle diminue. Vous pouvez lancer manuellement un cycle de rinçage et d'essorage de manière à diminuer plus rapidement la température interne.

allergène (sur certains modèles)

Élimine les acariens et les squames des objets domestiques. La température augmente pour ce réglage.



REMARQUE

Les cycles **heavy duty (intensif)**, **optic whites (blancs éclatants)** et **towels (serviettes)** avec l'option **allergen (allergènes)** sélectionnée ont été conçus pour répondre aux exigences du protocole NSF P351 pour l'efficacité de la réduction des allergènes. Ces cycles et réglages tueront les acariens et élimineront au moins 95 % des squames d'animaux. Puisque des températures plus élevées sont requises, veuillez vérifier les étiquettes d'entretien des tissus pour éviter de les endommager.



Protocole NSF P351
Rendement en matière de réduction
des allergènes des laveuses
résidentielles et commerciales de
taille familiale

122 COMMANDES ET RÉGLAGES DE LA LAVEUSE

chaud

Utilisez ce réglage pour le linge blanc très sale ou les tissus en coton et mélange de coton de couleur solide.

tiède

Utilisez ce réglage pour le linge blanc sans saleté excessive ou les tissus en coton ou mélange de coton de couleur solide.

froid (sur certains modèles)

De l'eau tiède se mélangera automatiquement avec l'alimentation en eau froide du robinet pour obtenir précisément une température fraîche. Utilisez ce réglage pour le linge aux couleurs délicates peu sale, les tricotés, les tissus délicats et les articles lavables à la main.

eco cold (éco froid)

Les températures de lavage et de rinçage correspondent à la température de l'alimentation en eau froide du robinet. Cette sélection convient pour les tissus et les couleurs pouvant déteindre. À utiliser avec les détergents  à eau froide.



REMARQUE

La laveuse utilisera TOUJOURS une petite quantité d'eau CHAUDE pour dissoudre le bloc lorsque l'option **PODS**® a été sélectionnée.

PODS® est une marque déposée de Procter & Gamble Company, Cincinnati OH, utilisée sous licence par Electrolux.

Niveau de saleté

Règle le temps de lavage en fonction du niveau de saleté de chaque brassée. Les niveaux de saletés suivants sont sélectionnables : **solid soil** (très sale) (sur certains modèles), **heavy** (sale), **normale**, **light** (légère) et **extra light** (très légère) (sur certains modèles).

Vitesse d'essorage

Des vitesses d'essorage **max** (maximale) (sur certains modèles), **high** (élevée), **medium** (moyenne) et **low** (basse) (sur certains modèles) sont disponibles pour chaque cycle. La vitesse d'essorage ou la durée de l'essorage final varient selon le modèle et le cycle.

Augmenter la vitesse d'essorage permettra de retirer une plus grande quantité d'eau, de réduire le temps de séchage et d'économiser l'énergie. Diminuer la vitesse d'essorage réduira les plis.

Sélectionnez la vitesse d'essorage **faible** (sur certains modèles) pour faire doucement tourner les articles à sécher sur une corde à linge.

Utilisez l'option **no spin** (pas d'essorage) pour annuler l'essorage final en fin de cycle. Le linge sera très mouillé. Retirez les articles du tambour de lavage pour les laisser s'égoutter et sécher ou sélectionnez un cycle d'essorage uniquement pour retirer l'excès d'eau à un moment plus opportun. Voir « Sélection de cycle pour l'option Essorage seulement ».

Options de cycle

Les options par défaut pour chaque cycle seront automatiquement sélectionnées lors du choix d'un cycle. Toutes les options ne sont pas disponibles pour l'ensemble des cycles afin de protéger les tissus. Si une option est indisponible pour un cycle, le voyant ne s'allume pas.

Sélection des options

Appuyez sur un bouton d'option pour sélectionner les options souhaitées pour un cycle de lavage.



Les options varient selon le modèle.



REMARQUE

Si vous tentez de modifier les réglages ou les options après le démarrage du cycle, vous entendrez plusieurs bips lorsque vous appuyerez sur les boutons. Pour modifier les réglages ou les options, appuyez sur **start/pause** (démarrer/pause), effectuez les nouvelles sélections et appuyez sur **start/pause** (démarrer/pause) une seconde fois.

Tous les réglages ou options sélectionnés pour le cycle, sauf **sanitize** (désinfecter) (sur certains modèles), **Perfect Steam**™ (vapeur parfaite) (sur certains modèles), allergen (allergènes) (sur certains modèles) et les options de traitement des taches, seront mémorisés et réapparaîtront à chaque sélection de cycle. Pour revenir aux réglages d'usine, appuyez simultanément sur les boutons **soil** (saleté) et **spin** (essorage), puis maintenez-les enfoncés pendant **trois** secondes jusqu'à entendre le signal de confirmation. Pour éviter toute exposition accidentelle et non intentionnelle d'un tissu délicat à une chaleur excessive ou à une vapeur inattendue, il conviendra de sélectionner systématiquement et de nouveau les options **Sanitize** (désinfecter), **Perfect Steam**™ (vapeur parfaite), allergen (allergènes) et l'ensemble des options de traitement des taches.

Options de traitement des taches (sur certains modèles)



Votre laveuse est équipée de puissants outils de traitement des taches. Selon votre modèle, utilisez l'une des options ci-dessous pour traiter les taches tenaces sur vos vêtements. Consultez l'étape 5 dans la rubrique *Utilisation de la laveuse* du présent manuel pour obtenir de plus amples informations sur l'ajout dans le distributeur d'additifs pour le traitement des taches.

StainTreat (série 7300)

Sélectionnez cette option pour ajouter aux cycles disponibles une courte période de lavage initial qui utilise les additifs pour le traitement des taches présentes dans le compartiment de **trempe/traitement des taches**. Après la phase de lavage des taches, la brassée passera automatiquement au cycle de lavage principal.

StainSoak (série 7600)

Appuyez sur le bouton « Stain Soak » pour sélectionner l'option, puis appuyez de nouveau sur le bouton « Stain soak » pour choisir l'un des types de taches décrits ci-dessous. Pendant le cycle de lavage, le traitement des taches et le détergent circulent pendant la brassée d'agitation durant une vingtaine de minutes. La technologie de pompe SmartBoost mélange le traitement des taches et le détergent avant que la laveuse ne passe au cycle de lavage principal.

- **Tout type de tache**  La solution de lavage circulant de nouveau sera chauffée par l'élément chauffant
- **Sang**  La solution de lavage circulant de nouveau ne sera PAS chauffée par l'élément chauffant de manière à empêcher l'incrustation des taches de sang.
- **Chocolat**  Le temps de lavage des taches est prolongé et l'eau est davantage chauffée par l'élément chauffant.

Perfect steam™ (sur certains modèles)

Sélectionnez cette option pour que le linge soit remué pendant une vingtaine de minutes supplémentaires dans la vapeur.



REMARQUE

- La vapeur n'est pas nécessairement visible à l'intérieur du tambour pendant un cycle de lavage à la vapeur.
- Il se peut qu'aucune vapeur ne soit présente pendant tout le cycle de lavage à la vapeur.



IMPORTANT

- Si la vapeur est sélectionnée, les températures de rinçage seront élevées.
- Si le cycle de lavage est interrompu ou annulé pendant un cycle de lavage à la vapeur, la porte restera verrouillée jusqu'à ce que la température diminue. Vous pouvez lancer manuellement un cycle de rinçage et d'essorage de manière à diminuer plus rapidement la température interne.
- Pendant un cycle de lavage à la vapeur, il est normal que de la vapeur émane de l'évent arrière de la laveuse : cela ne doit pas vous alarmer.

Options du cycle de lavage

rinçage supplémentaire (sur certains modèles)

Utilisez cette option lorsqu'un rinçage supplémentaire s'impose pour enlever l'excès de saleté et de détergent. Elle est recommandée pour les brassées très sales ou pour protéger les peaux sensibles.

rinçage pur (sur certains modèles)

Utilisez cette option pour réduire les résidus de détergent et les parfums susceptibles d'irriter la peau, le rinçage étant en l'occurrence plus propre qu'en cas de cycle de rinçage supplémentaire.

rafraîchissement prolongé (sur certains modèles)

Utilisez cette option si vous ne pouvez pas retirer la brassée immédiatement après la fin du cycle. La laveuse effectuera automatiquement un rinçage et un essorage pour garder les vêtements frais jusqu'à 12 heures. Pour retirer la brassée pendant cette période, appuyez sur **Power** pour mettre fin au cycle et déverrouiller la porte.

Sur les modèles de la série 7600, activez l'option Rafraîchissement prolongé en appuyant sur **Spin** et **PODS** pendant 3 secondes. « ON » ou « OFF » s'affichera sur le sélecteur pendant 2 secondes, puis l'affichage reviendra au temps de cycle. L'option se réinitialise automatiquement à OFF à la fin de chaque cycle.

PODS® (sur certains modèles)

Sélectionnez cette option lorsque vous utilisez un bloc de détergent dans un modèle équipé d'un bouton **PODS®** (certains distributeurs uniquement). Cette option permet de rediriger le débit d'eau vers le compartiment du bloc de détergent de manière à optimiser l'effet de ce dernier.

PODS® est une marque déposée de Procter & Gamble Company, Cincinnati OH, utilisée sous licence par Electrolux.

124 COMMANDES ET RÉGLAGES DE LA LAVEUSE

Série 7300

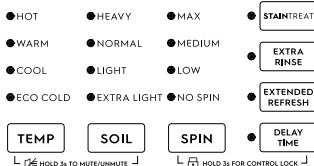

Série 7600

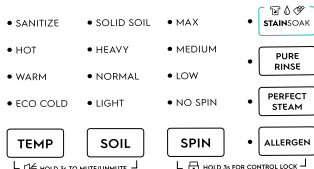

Options de commande

verrouillage des commandes

Pour verrouiller ou déverrouiller les commandes entre les cycles :

Pour la série 7300 : Appuyez sur les touches **spin** (essorage) et **delay time** (départ différé) pendant trois secondes.

Pour la série 7600 : Appuyez sur **spin** (essorage) et **allergène** (allergènes).

L'icône de verrouillage des commandes apparaîtra sur l'affichage à DEL. Utilisez cette fonction afin de réduire le risque de manipulation accidentelle par des enfants. **Les cycles de la laveuse ne fonctionneront en cas d'activation du verrouillage des commandes.**

départ différé

Utilisez le **delay** ou le **départ différé** pour retarder le démarrage du cycle de lavage d'une durée comprise entre 30 minutes et 12 heures. Pour activer l'option « départ différé », appuyez sur **delay** ou **delay time** et continuez à appuyer pour faire défiler la liste jusqu'à la durée désirée, puis appuyez sur la touche **start** (démarrer). L'icône de **delay time** (départ différé) s'allume sur l'affichage à DEL, indiquant que l'option de **delay time** (départ différé) est activée. Le compte à rebours commence sur l'affichage à DEL dès que le bouton **start/pause** (démarrer/pause) de la laveuse a été enfoncé.

Signal sonore

Si cette option est activée, un signal sonore retentit à la fin de chaque cycle (et de manière périodique lors du **extended refresh** [rafraîchissement prolongé]).

Pour activer ou désactiver le signal sonore, appuyez et **maintenez enfoncé** les boutons **temp** (température) et **soil** (saleté) pendant **trois** secondes.



⏏ HOLD 3s TO MUTE/UNMUTE ⏏

Autres fonctions Écran DEL



Les icônes peuvent varier selon le modèle.

La durée totale estimée du cycle s'affichera lorsque le cycle est sélectionné. Cette durée peut augmenter en cas de basse pression de l'eau, de déséquilibre de la brassée ou en présence d'une quantité excessive de mousse. La durée restante approximative s'affichera pendant le cycle. **Les icônes des options eco, control lock, close door, mute (éco, verrouillage des commandes, fermer la porte, désactiver le signal sonore) (sur certains modèles) et delay time (départ différé) s'afficheront également sur cet affichage à DEL.**

Indicateur éco

Le symbole **eco** (éco) s'allumera sur l'affichage à DEL pour indiquer que la combinaison de température, de vitesse d'essorage et d'options sélectionnée est écologique.

Protection contre l'excès de mousse

Lorsque la laveuse détecte une quantité excessive de mousse, des rinçages supplémentaires seront nécessaires pour enlever toute la mousse. Chaque rinçage supplémentaire effectué par la laveuse pour éliminer la mousse rajoutera environ 5 minutes à la durée du cycle. L'affichage à DEL affichera les lettres « SU » suivies de « dS », puis de la durée de cycle restante (0 min) pendant 60 secondes, puis répètera la boucle d'informations. Appuyez sur **cancel** (annuler) pour effacer le message d'alerte. La laveuse continuera à effectuer des cycles de rinçage jusqu'à ce que la mousse soit dissoute.



Détection d'un tuyau inversé

Si une mauvaise installation des tuyaux d'admission est détectée (alimentation en eau chaude raccordée à l'entrée d'eau froide et alimentation en eau froide raccordée à l'entrée d'eau chaude), la laveuse vous avertira. L'affichage à DEL affichera les lettres « HO » suivies de « SE », puis de la durée de cycle restante (0 min) pendant 60 secondes, puis répétera la boucle d'informations. Confirmez que vous avez pris connaissance de la présence d'un tuyau inversé en appuyant sur le bouton cancel (annuler). Fermez chaque robinet d'alimentation en eau et branchez chaque tuyau d'alimentation au raccord d'entrée correct sur la laveuse.



Éclairage du tambour (sur certains modèles)

L'éclairage du tambour s'allume dès que la porte est ouverte pour éclairer le tambour lorsque du linge est ajouté ou retiré. La lumière s'éteint lorsque la porte est fermée. L'éclairage du tambour s'éteindra automatiquement si la porte est laissée ouverte pendant plus de 3 minutes.

Porte réversible

Votre laveuse peut être équipée d'une porte réversible. La porte peut s'articuler sur le côté droit ou gauche.

Détection d'articles coincés

Si un article se retrouve coincé entre la porte et le joint d'étanchéité de celle-ci, la laveuse mettra le cycle en pause et émettra un signal sonore. L'affichage à DEL affichera l'information « CLear door » (libérer la porte) en boucle comme illustré ci-dessous jusqu'à ce que la porte soit ouverte. Vérifiez la brassée et retirez l'article coincé, le cas échéant. Refermez la porte et reprenez le cycle en appuyant sur le bouton de démarrage.

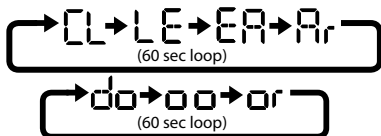

REMARQUE

Des brassées très lourdes ou déséquilibrées peuvent être perçues comme coincées. Dans ce cas, le cycle contournera la détection de coincement et se poursuivra après l'inspection de l'utilisateur.

Ventilation du support de la porte

Empêchez l'accumulation des odeurs et réduisez le taux d'humidité entre deux lavages à l'aide de la fonction de ventilation du support de la porte de votre laveuse. Ouvrez la porte, repérez le support situé sous le loquet de la porte et tournez-le dans le sens antihoraire pour le déverrouiller.



REMARQUE

S'il est impossible de tourner le support à la main, utilisez une pièce de monnaie ou un tournevis à lame plate.

Le support est à ressort et se détendra. Tournez-le dans le sens horaire pour le verrouiller en position détendue.

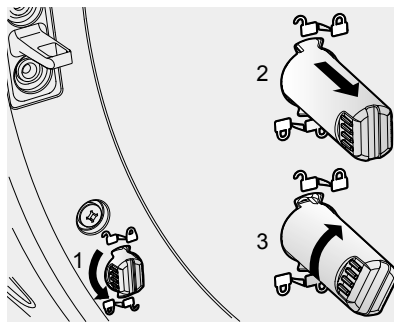

Pour désengager le support, faites-le tourner pour le déverrouiller, poussez-le vers l'intérieur et faites-le tourner en position verrouillée.



REMARQUE

Si le support de porte ne tourne pas en position verrouillée, tournez-le complètement afin de le déverrouiller et tentez une nouvelle fois de le verrouiller.

Tableau des réglages – Série 7300

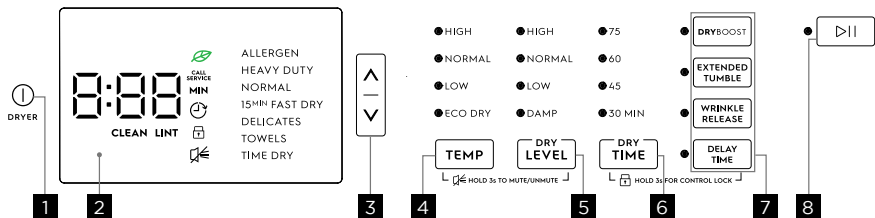

- 1 Alimentation
- 2 Affichage à DEL du cycle
- 3 Sélecteur de cycle
- 4 Sélecteur de température
- 5 Dry level (Niveau de séchage)
- 6 Durée de séchage
- 7 Options
- 8 Start/Pause (Démarrage/Pause)

Ces températures, niveaux de séchage et options sont disponibles avec les cycles suivants :

SÉLECTION DU CYCLE

ALLERGEN (Allergènes)	HEAVY DUTY (Intensif)	NORMAL	15 ^{MIN} FAST DRY (séchage rapide 15 min)	DELICATES (Tissus délicats)	TOWELS (Serviettes)	TIME DRY (Temps de séchage)
-----------------------	-----------------------	--------	--	-----------------------------	---------------------	-----------------------------

TEMPÉRATURE (Temp)

HIGH (Élevée)	✓	✓		✓		✓
NORMAL		✓	✓	✓		✓
LOW (Basse)			✓	✓	✓	✓
ECO DRY (Éco séchage)			✓	✓	✓	✓

NIVEAU DE SÉCHAGE

HIGH (Élevée)	✓	✓	✓			✓
NORMAL		✓	✓	✓	✓	
LOW (Basse)			✓	✓	✓	
DAMP (Humide)			✓	✓	✓	

Durée de séchage

75 min						✓
60 min						✓
45 min						✓
30 min						✓

RÉGLAGES DE CYCLE

OPTIONS

DRY BOOST (Séchage plus)	✓	✓	✓	✓	✓	✓	✓
EXTENDED TUMBLE (Culbutage prolongé)	✓	✓	✓	✓	✓	✓	✓
WRINKLE RELEASE (Défroissage)	✓	✓	✓	✓	✓	✓	✓
DELAY TIME (Départ différé)	✓	✓	✓	✓	✓	✓	✓
CONTROL LOCK (Verrouillage des commandes)	✓	✓	✓	✓	✓	✓	✓

OPTIONS DE CYCLE

✓ = Sélections disponibles. ◻ = Préréglages en usine. ◼ = Préréglages non modifiables.

Ce manuel répertorie de nombreux modèles, et tous les cycles, toutes les options ou toutes les fonctionnalités énumérés ne sont pas disponibles sur l'ensemble des modèles. Consoles illustrées ci-dessus à titre de référence uniquement. Votre modèle peut être différent.

Tableau des réglages – Série 7600

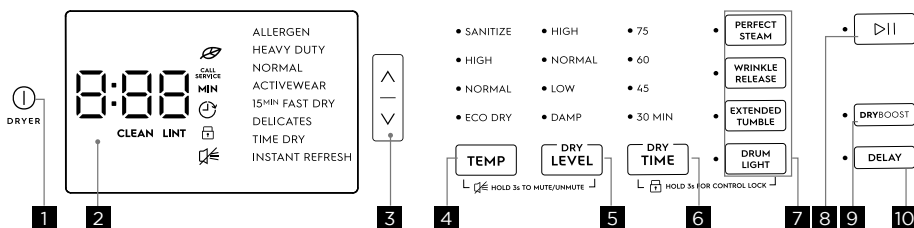

- 1** Alimentation
- 2** Affichage à DEL du cycle
- 3** Sélecteur de cycle
- 4** Sélecteur de température
- 5** Dry level (Niveau de séchage)
- 6** Durée de séchage
- 7** Options
- 8** Start/Pause (Démarrage/Pause)
- 9** Séchage plus
- 10** Delay

Ces températures, niveaux de séchage et options sont disponibles avec les cycles suivants :

SÉLECTION DU CYCLE

	ALLERGEN (Allergènes)	HEAVY DUTY (Intensif)	NORMAL	ACTIVE WEAR (Vêtements de sport)	15 MIN FAST DRY (séchage rapide 15 min)	DELICATES (Tissus délicats)	TIME DRY (Temps de séchage)	INSTANT REFRESH (Rafraîchissement instantané)
✓	✓	✓	✓	✓	✓	✓	✓	✓
✓	✓	✓	✓	✓	✓	✓	✓	✓
		✓	✓	✓	✓	✓	✓	
			✓	✓	✓	✓	✓	

TEMPÉRATURE (Temp)

SANITIZE (Désinfecter)	✓	✓	✓	✓	✓		✓	
HIGH (Élevée)	✓	✓	✓	✓	✓		✓	✓
NORMAL		✓	✓	✓	✓	✓	✓	
ECO DRY (Éco séchage)			✓	✓	✓	✓	✓	

NIVEAU DE SÈCHAGE

HIGH (Élevée)	✓	✓	✓				✓	
NORMAL		✓	✓	✓			✓	
LOW (Basse)		✓	✓	✓			✓	
DAMP (Humide)			✓				✓	

DRY TIME (Durée de séchage)

75 min							✓	
60 min							✓	
45 min							✓	
30 min							✓	

OPTIONS

PERFECT STEAM (Vapeur parfaite)	✓	✓	✓	✓		✓		✓
WRINKLE RELEASE (Défroissage)	✓	✓	✓	✓	✓	✓	✓	✓
EXTENDED TUMBLE (Culbutage prolongé)	✓	✓	✓	✓	✓	✓	✓	✓
DRUM LIGHT (Éclairage du tambour)	✓	✓	✓	✓	✓	✓	✓	✓
DIFFÉRÉ	✓	✓	✓	✓	✓	✓	✓	✓
CONTROL LOCK (Verrouillage des commandes)	✓	✓	✓	✓	✓	✓	✓	✓
DRY BOOST (Séchage plus)	✓	✓	✓	✓	✓	✓	✓	✓

✓ = Sélections disponibles. ◻ = Préréglages en usine. ◼ = Préréglages non modifiables.

Sélection du cycle

Sélection du cycle adéquat pour économiser de l'énergie

Cette sècheuse a été spécialement conçue avec des options pour vous aider à économiser de l'énergie et à utiliser en même temps le réglage de séchage optimal pour vos vêtements.

La cote d'efficacité énergétique est basée sur le cycle normal en utilisant le réglage de température normale et le niveau de séchage normal.

Certains cycles permettent d'économiser plus d'énergie que d'autres. Les cycles qui utilisent le moins de chaleur économisent le plus d'énergie et affichent l'icône de feuille  sur la console. Utilisez le réglage de chaleur le plus bas (cycles de séchage automatique et minuté) et le réglage moins sec (cycles de séchage automatique) pour économiser de l'énergie et éviter de trop sécher vos vêtements.

Appuyez sur le bouton **power** (alimentation) pour allumer l'appareil. Tournez le sélecteur de cycle dans une direction ou appuyez plusieurs fois sur le bouton des cycles (selon votre modèle) pour faire défiler jusqu'au cycle souhaité. Le voyant lumineux du cycle sélectionné s'allumera et le temps de séchage estimé pour les cycles Auto Dry (séchage automatique) ou le temps de séchage réel pour les cycles Time Dry (séchage minuté) s'affichera sur l'écran d'affichage à DEL.

Les paramètres et options par défaut seront automatiquement indiqués pour le cycle sélectionné. Dans la plupart des cas, les paramètres et les options du cycle peuvent être modifiés. Consultez *Paramètres du cycle*, *Options de cycle* et *Réglage des graphiques* pour obtenir de plus amples informations.

Pour changer le cycle déjà entamé, appuyez sur le bouton **Cancel** (Annuler) avant de sélectionner un nouveau cycle. **Le fait de tourner l'anneau de sélection de cycle ou d'appuyer sur le bouton des cycles ne CHANGERA PAS le cycle.**

Cycles de séchage automatique

Les cycles de séchage automatique éliminent les approximations de sélection du temps de séchage approprié pour chaque brassée. Les capteurs d'humidité détectent le niveau d'humidité de la brassée lorsqu'elle culbute dans l'air chauffé. Avec les cycles de séchage automatique, la brassée sera automatiquement séchée à la température sélectionnée au niveau de séchage désiré.

Les cycles de séchage automatique économisent du temps et de l'énergie et protègent les tissus. Lorsque la brassée a atteint le niveau de séchage sélectionné, elle continue de culbute, non chauffée, pendant une période de refroidissement. Cela permet de réduire les plis et facilite la manipulation des articles pendant le déchargement.

REMARQUE

Les temps de cycle initiaux pour les cycles de séchage automatique ne sont que des estimations, le temps de séchage réel pouvant différer légèrement du temps affiché.

Les temps de séchage varient selon la taille et le niveau d'humidité de la brassée et du type de

tissu. Si la brassée est trop petite ou quasi sèche, les capteurs d'humidité peuvent ne pas détecter suffisamment d'humidité pour poursuivre le cycle et ce dernier peut prendre fin au bout de quelques minutes. Le cas échéant, sélectionnez le cycle de **séchage minuté** pour sécher ces brassées.

La température ambiante et l'humidité, le type d'installation et la tension électrique ou la pression du gaz peuvent également affecter le temps de séchage.

REMARQUE

Les modèles équipés de la fonction de **Predictive Dry** (séchage prédictif) utilisent les 90 premières secondes des cycles de séchage automatique pour détecter la brassée dans la sècheuse. **Au cours de ces 90 secondes, l'affichage à DEL affichera 3 lignes tournantes.** Lorsque la détection est terminée, l'affichage à DEL affichera le temps de cycle restant en minutes et le compte à rebours exact jusqu'à la fin du cycle.

Cycles de séchage minutés

Les cycles de séchage minutés permettent de sélectionner les temps de séchage exacts. Le cycle de **séchage minuté** permet de sélectionner des réglages de temps de séchage allant de **30 à 75 minutes** (selon le modèle). Différents temps de séchage et réglages de température peuvent être sélectionnés lors de l'utilisation de ce cycle.

Les cycles **fast dry** (séchage rapide) ont des temps préréglés de **15 minutes** avec une température préréglée **high** (élevée).

Les niveaux de séchage ne seront pas une option disponible lors de l'utilisation des cycles de séchage minutés.

AVERTISSEMENT

RISQUE D'INCENDIE

Pour éviter tout risque d'incendie, NE PAS utiliser de chaleur pour sécher des articles contenant des plumes ou du duvet, du caoutchouc mousse, des plastiques de texture semblable et des matériaux ressemblant à du caoutchouc. Utilisez le cycle de **séchage minuté** et le réglage Eco Dry (éco séchage, sans chaleur).

Cycles

BRASSÉE	TYPE DE BRASSÉE	PRÉRÉGLAGE DU CYCLE
ALLERGÈNES	Élimination des allergènes (pas pour les articles sujets aux dommages causés par la chaleur)	<ul style="list-style-type: none"> température élevée* séchage élevé*
INTENSIF	Grosses brassées et tissus durables (comme des serviettes, des jeans et des salopettes)	<ul style="list-style-type: none"> température élevée séchage élevé/normal
NORMAL	Brassées de tous les jours (cotons, linges et draps)	<ul style="list-style-type: none"> température normale séchage normal/faible
VÊTEMENTS DE SPORT (sur certains modèles)	Vêtements de sport synthétiques légers (tissus athlétiques synthétiques et tissus extensibles)	<ul style="list-style-type: none"> température eco dry séchage faible
TOWELS (Serviettes) (sur certains modèles)	Grosses brassées et tissus durables (comme des serviettes, des jeans et des salopettes)	<ul style="list-style-type: none"> température élevée séchage normal
15 min. FAST DRY (séchage rapide 15 min)	Petites brassées de 3 à 5 vêtements	<ul style="list-style-type: none"> température élevée
DÉLICATES (Tissus délicats)	Tissus en tricot et tissus délicats	<ul style="list-style-type: none"> température basse séchage normal
TIME DRY (Temps de séchage)	Réglage manuel du temps de séchage, de la chaleur et du niveau de séchage pour tout type de brassée	<ul style="list-style-type: none"> température normale Temps de 30 à 75 minutes
RAFRAÎCHISSEMENT INSTANTANÉ (sur certains modèles)	Rafrâchir les tissus, éliminer les odeurs et réduire l'électricité statique en injectant de la vapeur dans les vêtements.	<ul style="list-style-type: none"> température élevée* perfect steam™ (vapeur parfaite)

* Les réglages ne sont pas modifiables à partir d'un préréglage sur certains modèles. Voir les tableaux de sélection des cycles pour obtenir de plus amples informations.



REMARQUE

Il n'est pas recommandé d'utiliser des feuilles assouplissantes avec les cycles de vapeur ou les options de vapeur, car cela pourrait tacher les vêtements.

À l'exception de l'option **perfect steam**^{MC} (vapeur parfaite), les modifications apportées aux réglages et options du cycle seront mémorisées et rappelées chaque fois que ce cycle sera sélectionné à l'avenir.

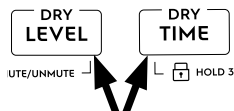

Réglages de cycle

Pour régler ou modifier la température de séchage, le niveau de séchage ou le temps de séchage, appuyez sur les boutons **Temp** (température), **Dryness** (niveau de séchage), ou **Dry Time** (temps de séchage) pour faire défiler les réglages désirés. Le voyant lumineux de chaque réglage s'allume lorsqu'il est sélectionné.

Appuyez sur les boutons « dry level » (niveau de séchage) et « dry time » (temps de séchage) jusqu'à ce que le signal se fasse entendre, pour revenir aux réglages d'usine.

Température de séchage (temp)

Pour modifier la température, appuyez sur le bouton **Temp** et faites défiler les valeurs jusqu'au réglage souhaité.



REMARQUE

Pour modifier un réglage de cycle une fois que le cycle a commencé, appuyez sur le bouton **start/pause** (démarrage/pause), faites la nouvelle sélection et appuyez de nouveau sur **start/pause** (démarrage/pause).



Pour un résultat optimal

Suivez les consignes d'entretien figurant sur l'étiquette des tissus à sécher.

Certaines températures et certains niveaux de séchage ne sont pas disponibles pour chaque cycle afin de protéger vos tissus. Si une température ou un niveau de séchage n'est pas approprié pour le cycle, il ne peut pas être sélectionné et ne sera pas allumé lorsque vous ferez défiler les réglages.

sanitize (désinfecter) (sur certains modèles)

Recommandé pour les tissus et les serviettes durables. Utilisez cette sélection pour éliminer les bactéries nocives de vos vêtements ou d'autres articles où une désinfection est souhaitée. Cette option éliminera 99,9 % des bactéries en utilisant une température supérieure requise pour s'en débarrasser. Veuillez consulter les consignes d'entretien figurant sur les étiquettes des tissus afin d'éviter tout dommage.

high (élevé)

Recommandé pour la plupart des tissus en coton.

normal

Recommandé pour les tissus légers, infroissables, faciles d'entretien et les brassées volumineuses.

(low) (faible) (sur certains modèles)

Recommandé pour les tissus délicats.

eco dry (séchage éco sans chaleur)

Ce réglage ne doit être utilisé qu'avec un cycle de séchage minuté pour sécher les articles contenant des plumes, du duvet, du caoutchouc mousse, du plastique ou des matériaux caoutchoutés; pour rafraîchir les vêtements, les animaux en peluche, les oreillers ou les couvertures; et pour épousseter les rideaux.

Dryness level (niveau de séchage)

Pour régler ou modifier le niveau de séchage, appuyez sur le bouton **dry level** (niveau de séchage) pour faire défiler jusqu'au réglage désiré.

Les niveaux de séchage comprennent **high** (élevé), **normal** (normal), **low** (faible) et **damp** (humide).

Une brassée peut parfois sembler trop humide ou trop séchée à la fin du cycle. Sélectionnez **high** (élevé) pour augmenter le temps de séchage pour des brassées similaires à l'avenir. Sélectionnez **low** (faible) pour réduire le temps de séchage pour des brassées similaires.

Sélectionnez **damp** (humide) pour les articles que vous souhaitez sécher partiellement avant de les suspendre ou de les repasser.

Temps de séchage (dry time)

Sélectionnez ou modifiez manuellement le temps de séchage pour un cycle de **séchage minuté** (sur certains modèles) en appuyant sur le bouton **dry time** (séchage minuté) pour faire défiler les options disponibles. Les options de temps de séchage comprennent **30, 45, 60 et 75** minutes (selon le modèle).

Tous les temps de séchage réels ou prévus seront comptés à rebours sur l'affichage à DEL.

Options de cycle

Choisissez les options souhaitées. Voir le tableau de sélection des cycles.

**REMARQUE**

Pour modifier un réglage de cycle une fois que le cycle a commencé, appuyez sur le bouton **start/pause** (démarrage/pause), faites la nouvelle sélection et appuyez de nouveau sur **start/pause** (démarrage/pause).

Certaines options sont indisponibles sur certains cycles afin de protéger vos tissus. Si une option est indisponible pour un cycle, le voyant ne s'allume pas.

**Perfect steam^{MC} (sur certains modèles)**

L'option **Perfect steam^{MC}** injecte de la vapeur dans les vêtements avant le refroidissement pour réduire les plis, le repassage et l'électricité statique.

**REMARQUE**

Il n'est pas recommandé d'utiliser des feuilles assouplissantes avec les cycles de vapeur ou les options de vapeur, car cela pourrait tacher les vêtements.

(dry boost) séchage plus

Cette option augmente l'efficacité du séchage pour les tissus plus lourds ou les brassées volumineuses en augmentant la température de séchage de moins de 20 °F (> 1°C). (Varie selon la sélection du cycle).

icône de feuille 

Cette icône apparaîtra sur la console lorsque la sècheuse utilise des réglages écoénergétiques. Ces réglages utilisent moins de chaleur et des durées de cycle plus longues pour sécher. La sècheuse utilisera toujours par défaut le cycle normal écoénergétique avec l'icône de feuille affichée.

wrinkle release (défroissage)

L'option **wrinkle release** (défroissage) permet de prévenir les plis et l'emmièlement en culbutant la brassée sèche sans chaleur pendant 5 minutes toutes les 10 minutes. Les périodes d'activation et de désactivation sont répétées pour un total de 45 minutes. Un signal sonore retentira après chaque culbutage pour vous rappeler de retirer la brassée sèche.

**REMARQUE**

Lorsque les options **extended tumble** (culbutage prolongé) et **wrinkle release** (défroissage) sont toutes deux sélectionnées, la durée de culbutage sans chaleur augmentera jusqu'à 75 minutes.

culbutage prolongé

Sélectionnez l'option **extended tumble** (culbutage prolongé) si la brassée sèche peut ne pas être retirée rapidement en fin de cycle. La brassée sèche culbutera continuellement sans chaleur pendant 30 minutes. Un signal sonore retentit périodiquement pour vous rappeler de retirer la brassée sèche.

départ différé

Utilisez **delay time/delay** (départ différé/delay) pour retarder le démarrage du cycle de séchage à un moment qui convient à votre horaire ou en dehors des heures de pointe. Le démarrage de n'importe quel cycle peut être retardé de 30 minutes à 12 heures. Après avoir sélectionné l'option « delay time », utilisez le bouton de cycle.

Appuyez sur « delay » ou « delay time », puis continuez à appuyer pour faire défiler la liste jusqu'à la durée désirée avant d'appuyer sur la touche **start** (démarrer). L'icône **delay time** (départ différé) s'allumera sur l'affichage à DEL pour signaler l'état d'activation de l'option **delay time** (départ différé). Le départ différé commencera le compte à rebours sur l'affichage à DEL après activation.

verrouillage des commandes

Pour verrouiller ou déverrouiller les commandes entre les cycles de la série 7300, maintenez enfoncés les boutons **dry time** (temps de séchage) et **delay time** (départ différé) pendant 3 secondes.



Pour verrouiller ou déverrouiller les commandes entre les cycles de la série 7600, maintenez enfoncés les boutons **dry time** (temps de séchage) et **drum light** (lumière du tambour) pendant 3 secondes.

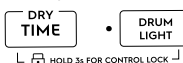

L'icône de verrouillage des commandes apparaîtra sur l'affichage à DEL. Pour déverrouiller les commandes, faites défiler une nouvelle fois jusqu'à l'option de verrouillage des commandes, puis appuyez sur **select** (sélectionner). Utilisez cette fonction afin de réduire le risque de manipulation accidentelle par des enfants. **Les cycles de la sècheuse ne fonctionneront pas lorsque le verrouillage des commandes est activé.**

signal sonore

Un signal sonore retentira en fin de cycle (et périodiquement pendant la phase **extended tumble** (culbutage prolongé) ou **wrinkle release** (défroissage)). Pour activer ou désactiver le signal sonore, appuyez et maintenez enfoncé les boutons **Temp** et **Dry Level** (niveau de séchage) pendant **trois** secondes.



Autres fonctions

Affichage à DEL

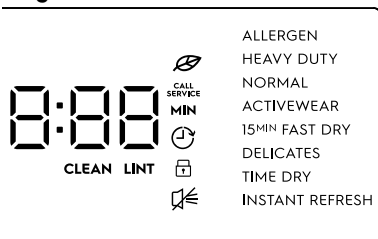

Les icônes peuvent varier selon le modèle.

La durée estimée du cycle, la durée réelle du **temps de séchage** ou le **compte à rebours du départ**

différé s'affichera à la sélection du cycle. Une fois le cycle entamé, le temps estimé du reste du cycle s'affichera.

Les modèles équipés de la fonction de Predictive Dry (séchage prédictif) utilisent les 90 premières secondes des cycles de séchage automatique pour détecter la brassée dans la sècheuse. Au cours de ces 90 secondes, l'affichage à DEL affiche 2 lignes tournantes. Lorsque la détection est terminée, l'affichage à DEL affiche le temps de cycle restant en minutes et le compte à rebours exact jusqu'à la fin du cycle.

Les icônes **départ différé**, **feuille**, **verrouillage des commandes**, **muet** (sur certains modèles) et **NETTOYER LE FILTRE À PELUCHES** apparaîtront également sur cet affichage à DEL.

Éclairage du tambour (sur certains modèles)

L'éclairage du tambour s'allume dès que la porte est ouverte pour éclairer le tambour en cas d'ajout ou de retrait de linge. La lumière s'éteint lorsque la porte est fermée. L'éclairage du tambour s'éteindra automatiquement si la porte est laissée ouverte pendant plus de 3 minutes. Sélectionnez l'option **drum light** (éclairage du tambour) pour activer ou désactiver la lumière du tambour.

Porte réversible

La sècheuse est équipée d'une porte réversible. La porte peut s'articuler sur le côté droit ou gauche.



REMARQUE

Pour des consignes étape par étape sur l'inversion de la porte, consultez les rubriques « Installation » de ce guide.

Filtre à peluches LuxCare^{MC}

La sècheuse est équipée d'un filtre à peluches à double coque LuxCare^{MC}.

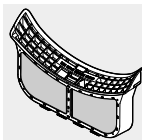

AVERTISSEMENT

Nettoyez le filtre après chaque brassée. Un message **CLEAN LINT** (éliminer les peluches) s'affiche lorsque l'appareil est sous tension pour vous rappeler de nettoyer le filtre à peluches avant de commencer un cycle.



REMARQUE

Pour obtenir des consignes détaillées sur le nettoyage du filtre à peluches, consultez la rubrique *Nettoyage du filtre* dans la rubrique *Entretien et nettoyage* de ce Manuel d'utilisation et d'entretien.



Utilisation de la laveuse



MISE EN GARDE

RISQUE D'EMPRISONNEMENT et de RENVERSEMENT

NE LAISSEZ PAS la porte ouverte en présence de jeunes enfants ou d'animaux de compagnie. Une porte ouverte pourrait inciter les enfants à s'accrocher à la porte ou à grimper à l'intérieur de la laveuse.

ÉTAPES	CONSEILS	IMPORTANT
<p>1. Organisez la lessive en brassées pouvant être lavées ensemble.</p>	<ul style="list-style-type: none"> • Triez le linge selon le cycle et la température de l'eau recommandés. • Séparez les articles blancs, de couleur pâle et aux couleurs solides des articles de couleur foncée et qui déteignent. • Séparez les articles pelucheux de ceux qui attirent ces peluches. Les vêtements décontractés, synthétiques, en tricot et en velours côtelé attireront les peluches produites par les serviettes, les tapis et les couvre-lits. • Séparez les articles très sales de ceux peu sales. • Séparez les articles en dentelle, transparents, en tricot lâche ou délicats de ceux plus résistants. 	<p>NE PAS laver à la machine des articles contenant de la fibre de verre. Les petites particules de fibre de verre restant dans le tambour peuvent se déposer sur les tissus d'autres brassées et ainsi irriter la peau ou endommager les tissus.</p> <p>NE PAS laver des vêtements ou autres matériaux imperméables et hydrofuges</p>
<p>2. Préparez les articles pour le lavage.</p> 	<ul style="list-style-type: none"> • Videz les poches. • Retirez les peluches et la saleté à l'aide d'une brosse. Secouez les tapis et les serviettes de plage. • Fermez les fermetures à glissière, attachez les crochets, boutonnez les boutons et nouez les cordons/écharpes. Retirez les garnitures et ornements non lavables. • Placez les articles délicats et les petits articles (soutiens-gorge, bas et collants, etc.) dans un sac en filet (non inclus). 	<p>Réparez les déchirures et les accrocs pour que le linge ne soit pas davantage abîmé pendant le lavage.</p> <p>Retournez les articles en tricot afin d'éviter la formation de bouloches.</p>
<p>3. Traitez une première fois les taches et les saletés tenaces.</p>	<p>Consultez la fonction de traitement des taches dans les <i>Options de cycle</i> de votre modèle en particulier ou le <i>Guide d'élimination des taches</i> pour en savoir plus.</p>	
<p>4. Ajoutez la brassée à la cuve de lavage.</p> 	<ul style="list-style-type: none"> • Mélangez des articles de grandes et petites tailles dans votre brassée. Ajoutez d'abord les grands articles. • Les grands articles ne doivent pas représenter plus de la moitié de la brassée de lavage totale. • Le lavage individuel d'articles est inefficace et peut déséquilibrer la brassée. Ajoutez 1 ou 2 articles similaires pour mieux équilibrer la brassée. • Lavez séparément les articles plus lourds (édredon, sac de couchage, etc.). • La laveuse peut être complètement remplie, mais les articles ne doivent pas se retrouver à l'étroit. La porte doit se fermer facilement. 	<p>NE PAS surcharger la laveuse.</p> <p>NE PAS LAVER : Des vêtements ou autres matériaux imperméables et hydrofuges.</p>

ÉTAPES	CONSEILS	IMPORTANT
5. Ajoutez les produits de lavage au distributeur.	<ul style="list-style-type: none"> Des adoucisseurs d'eau, des fortifiants pour détergent et des produits à base d'enzyme peuvent être ajoutés au détergent Consultez <i>Ajout de produits pour la lessive</i> pour obtenir de plus amples informations sur l'utilisation des distributeurs de produit Consultez <i>Ajout de produits pour la lessive</i> pour obtenir de plus amples informations sur l'utilisation de divers produits de lavage (détergent, eau de Javel, traitement des taches, assouplisseur, etc.). 	<p>Suivez les consignes et les recommandations du fabricant lors de l'utilisation de produits de lavage.</p> <p>Ouvrez et fermez lentement le tiroir du distributeur. Une fermeture trop rapide du tiroir pourrait entraîner une diffusion précoce de l'eau de Javel ou de l'assouplisseur.</p>
6. Sélectionnez le cycle et les paramètres de la brassée.	<ul style="list-style-type: none"> Consultez <i>Sélection du cycle, Paramètres du cycle et Options du cycle</i> pour obtenir de plus amples informations sur les commandes relatives au cycle. Consultez les <i>Tableaux des paramètres de cycle</i> pour identifier les paramètres disponibles pour chaque cycle. L'ensemble des réglages ou options ne sont pas systématiquement disponibles pour tout cycle afin d'assurer un traitement optimal du linge. En cas d'indisponibilité de tout réglage ou option pour un cycle donné, le voyant ne s'allumera pas. 	<p>Suivez les consignes d'entretien figurant sur l'étiquette des tissus à laver.</p> <p>Assurez-vous que l'option PODS[®] est sélectionnée lorsque vous utilisez des modèles dotés d'un compartiment détergent distinct Voir Ajout de détergent à lessive au distributeur Adaptive Dispenser™</p>
7. Démarrez la laveuse.	<ul style="list-style-type: none"> Fermez la porte, puis appuyez sur le bouton start/pause (démarrer/pause). La laveuse ne fonctionnera pas tant que la porte reste ouverte. Le message « CLOSE DOOR » (fermer la porte) s'affichera pour vous rappeler de fermer la porte. Pour ajouter un article à la laveuse à n'importe quel moment de la partie lavage du cycle, appuyez sur start pause (démarrer/pause). Lorsque la porte se déverrouille, ouvrez-la, ajoutez l'article oublié, fermez la porte et appuyez sur start/pause (démarrer/pause) pour reprendre le cycle. Pour modifier les réglages ou les options après le début du cycle, appuyez sur start/pause (démarrer/pause), modifiez les réglages, puis appuyez sur start/pause (démarrer/pause). Si le cycle n'est pas tout d'abord interrompu, l'appareil émettra plusieurs bips lorsque les boutons sont enfoncés sans appliquer aucun changement au cycle. Pour changer le cycle après lancement de celui-ci, appuyez sur cancel (annuler) pour l'annuler, sélectionnez le nouveau cycle; puis appuyez sur start/pause (démarrer/pause) pour le lancer. Toute modification apportée à un cycle en cours sans annuler celui-ci NE SERA PAS PRISE EN COMPTE. Pour annuler un cycle, appuyez sur cancel (annuler). Un signal sonore retentira à la fin du cycle si l'option de signal sonore n'est pas réglée sur désactivé. 	<p>NE PAS forcer l'ouverture de la porte. Pour votre sécurité, la porte se verrouillera automatiquement pendant l'intégralité du cycle de lavage. Interrompez ou annulez la brassée de lavage pour déverrouiller la porte.</p> <p>Si le cycle est interrompu pendant l'essorage, la porte ne se déverrouillera pas tant que la cuve ne cesse pas de tourner.</p> <p>Si le niveau d'eau dépasse le bas de l'ouverture de la porte/du joint d'étanchéité flexible de la porte, le loquet ne se déverrouillera pas.</p>
8. Retirez le linge de la laveuse une fois le cycle terminé.	<ul style="list-style-type: none"> Retirez le linge à la fin du cycle et placez-les dans la sècheuse, séchez-les sur une corde à linge ou à plat comme indiqué sur les consignes d'entretien figurant sur l'étiquette. 	<p>Un froissement excessif, un transfert de couleur ou des odeurs peuvent apparaître sur le linge laissé dans la laveuse après la fin du cycle.</p>

Ajout des produits pour la lessive

Distributeurs de produit de lavage

Distributeur de produits – Adaptive DispenserMC

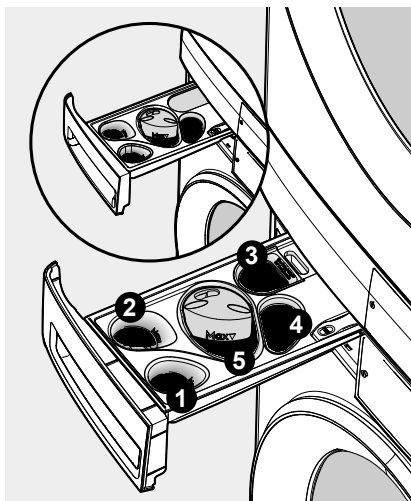

Le détergent, le traitement des taches (sur certains modèles), l'eau de Javel et l'assouplisseur liquide seront diffusés aux moments appropriés du cycle.

Utilisez le bouchon ou la cuillère fourni par le fabricant du détergent pour mesurer la quantité recommandée. Il pourrait s'avérer nécessaire d'ajuster la dose de détergent en fonction de la température de l'eau, de la dureté de l'eau, de la taille de la brassée et du niveau de saleté.



Pour un résultat optimal

Utilisez un détergent haute efficacité peu moussieux pour éviter la production d'une quantité excessive de mousse dans les laveuses à chargement frontal. Repérez le symbole suivant sur l'étiquette du détergent :

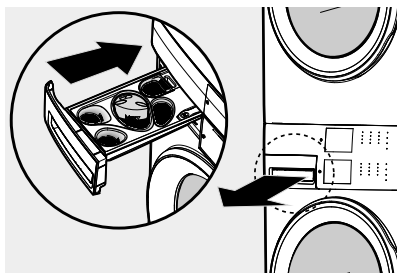

Série 7300
1. Assouplisseur liquide
2. Eau de Javel
3. Aucun compartiment à capsules sur la série 7300
4. Traitement contre les taches
5. Détergent liquide ou en poudre
Série 7600
1. Assouplisseur liquide
2. Eau de Javel
3. Compartiment de blocs de détergent*
4. Stain Soak
5. Détergent liquide ou en poudre

* Un maximum de 2 blocs par brassée

Ajout de détergent à lessive au distributeur Adaptive DispenserMC



IMPORTANT

NE MÉLANGEZ PAS des liquides et des poudres.



MISE EN GARDE

Conservez les blocs de détergent hors de portée des enfants.

Détergent liquide

- Utilisez le bouchon ou la cuillère fournis avec le détergent pour ajouter la quantité recommandée de produit dans le compartiment à détergent. Versez directement le produit dans le bouchon du détergent, et non pas sur le couvercle bleu.
- Il pourrait falloir ajuster la quantité de détergent en fonction de la température de l'eau, de la dureté de l'eau et de la taille de la brassée. Suivez les consignes du fabricant.

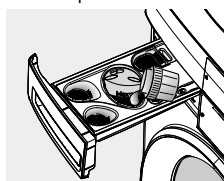

Détergent en poudre

- Retirez le bouchon et le couvercle bleu du détergent liquide avant d'ajouter le détergent en poudre.
- Ajoutez le détergent en poudre directement dans le compartiment de détergent en poudre.

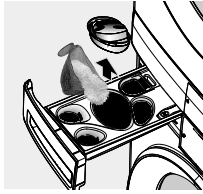

Blocs de détergent

Pour les modèles de la série 7300

Ajoutez le bloc de détergent directement dans le tambour vide **AVANT** de placer le linge dans l'appareil.

- NE PAS PLACER** les blocs de détergent directement dans le tiroir à détergent. Le revêtement en gel peut obstruer le tiroir à détergent.

Pour les modèles de la série 7600

Ajoutez la quantité recommandée de blocs de détergent haute efficacité dans le compartiment à blocs de détergent du distributeur.

- NE PLACEZ PAS** plus de deux blocs dans le distributeur.
- Lors de l'utilisation du cycle **fast wash** (lavage rapide), un seul bloc de détergent doit être utilisé.

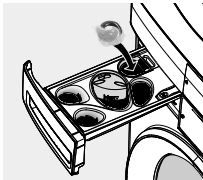

➔ IMPORTANT

- Lorsque vous utilisez le compartiment de blocs de détergent, veillez à sélectionner l'option **PODS[®]** avant de lancer la brassée.
- Une fois l'option **PODS[®]** sélectionnée, la laveuse conservera le réglage **PODS[®]** jusqu'à ce que vous le changiez vous-même.
- La laveuse utilisera **TOUJOURS** une petite quantité d'eau **CHAUDE** pour dissoudre le bloc lorsque l'option **PODS[®]** a été sélectionnée.

PODS[®]

PODS[®] est une marque déposée de Procter & Gamble Company, Cincinnati OH, utilisée sous licence par Electrolux.

📌 REMARQUE

De temps à autre, vous pourriez voir de l'eau apparaître dans le **distributeur**. Cela fait partie du fonctionnement normal de la laveuse.

Ajout d'autres produits de lavage

- Une eau de Javel non décolorante, un adoucisseur d'eau, un fortifiant pour détergent et des produits à base d'enzyme peuvent être ajoutés au détergent.
- Versez les produits liquides dans le compartiment de **lavage principal - détergent liquide** ou les produits en poudre dans le compartiment de **lavage principal - détergent en poudre**.

Traitement des taches (sur certains modèles)

- Pour les brassées très sales ou tachées, sélectionnez l'option Stain (Taches) (sur certains modèles uniquement : StainTreat ou Stain-Sock) et ajoutez la quantité recommandée de détergent ou de produit de traitement des taches au compartiment Trempage/Traitement des taches (sur certains modèles).
- Consultez les *Options de cycle* pour obtenir de plus amples informations sur les options Stain (Taches) de votre modèle.
- Consultez le *Guide d'élimination des taches* de ce mode d'emploi pour obtenir de plus amples informations.

➔ IMPORTANT

L'utilisation de feuilles constituant un mélange de détergent et d'assouplissant ou de lingettes anti-décoloration n'est **PAS** recommandée. Elles pourraient mettre votre machine hors service et occasionner des frais de réparation.

Eau de Javel

- Si vous le souhaitez, ajoutez de l'eau de Javel dans le compartiment étiqueté **Liquid Bleach** (eau de Javel) indiqué par ce symbole : .
- NE DÉPASSEZ PAS** la ligne de remplissage **MAX**.
- Ajoutez de l'eau de Javel non décolorante au détergent.

Assouplisseur liquide

- Si vous le souhaitez, versez la quantité recommandée d'assouplisseur liquide dans le compartiment étiqueté **Fabric Softener** (Assouplisseur) indiqué par ce symbole : .
- NE DÉPASSEZ PAS** la ligne de remplissage **MAX**.
- L'utilisation d'une boule de distribution pour l'assouplisseur n'est pas recommandée dans les laveuses à chargement frontal.

Utilisation de la sècheuse



AVERTISSEMENT

Pour réduire le risque d'incendie, d'électrocution ou de blessures, lire les Consignes de sécurité importantes figurant dans ce *Manuel d'utilisation et d'entretien* avant d'utiliser votre sècheuse.



AVERTISSEMENT

NE PAS faire fonctionner la sècheuse sans filtre à peluches en place.



AVERTISSEMENT

Nettoyez le filtre à peluches après chaque brassée.

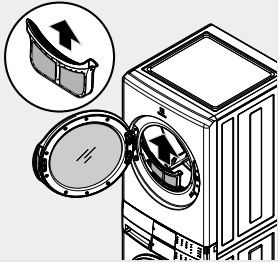
ÉTAPES	CONSEILS	IMPORTANT
1. Préparez la brassée pour le séchage.	<ul style="list-style-type: none"> Séchez des articles de tissu, de poids et de fabrication similaires dans la même brassée. Séparez les articles foncés des articles clairs. Séparez les articles pelucheux de ceux qui attirent ces peluches. Vérifiez s'il y a des taches qui n'ont peut-être pas été enlevées lors du lavage. Répétez le processus d'élimination des taches, puis lavez de nouveau avant de sécher. La chaleur de la sècheuse peut sécher certaines taches de façon permanente. Placez les articles délicats, enduits de caoutchouc ou les petits articles dans un sac en filet (non inclus). Assurez-vous que les boucles, les boutons et les garnitures sont résistants à la chaleur et n'endommageront pas la finition du tambour. Fermez les fermetures à glissière; attachez les crochets et les attaches. Attachez les cordes et les pinces pour éviter qu'elles ne s'accrochent et ne s'emmêlent. 	<p>NE PAS laver à la machine des articles contenant de la fibre de verre. Les petites particules de fibre de verre restant dans le tambour peuvent se déposer sur les tissus d'autres brassées et ainsi irriter la peau ou endommager les tissus.</p> <p>NE PAS laver des vêtements ou autres matériaux imperméables et hydrofuges.</p>
2. Vérifiez que le filtre à peluches est propre et en place.		<p>NE PAS faire fonctionner la sècheuse sans filtre à peluches en place.</p>
3. Chargez la sècheuse et fermez la porte.	<ul style="list-style-type: none"> Chargez les articles sans les serrer. La brassée humide moyenne remplira le tambour de 1/3 à 1/2. Les articles ont besoin d'espace pour culbutter librement pour un séchage uniforme et moins de plis. Si vous le souhaitez, placez une feuille assouplissante sur la brassée au début du cycle. Lorsque vous séchez de gros articles, séchez seulement deux ou trois articles à la fois. Remplissez la brassée avec des articles plus petits. Pour les brassées délicates ou très petites, ajoutez deux ou trois articles similaires pour améliorer l'action de culbutage. 	<p>NE PAS surcharger la sècheuse. Pour économiser de l'énergie, du temps et éviter un séchage et des plis inégaux, évitez de surcharger la sècheuse.</p> <p>NE PAS trop sécher. Un séchage excessif peut provoquer des plis, un rétrécissement, des peluches et une accumulation d'électricité statique.</p>

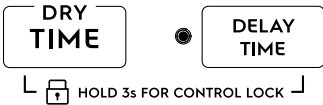
ÉTAPES	CONSEILS	IMPORTANT
<p>4. Sélectionnez le cycle et les paramètres appropriés pour chaque brassée.</p>	<ul style="list-style-type: none"> Consultez la rubrique <i>Sélection du cycle et Paramètres du cycle</i> pour obtenir de plus amples informations sur les commandes relatives au cycle. Consultez les <i>Tableaux des paramètres de cycle</i> pour identifier les paramètres disponibles pour chaque cycle. L'ensemble des réglages ou options ne sont pas systématiquement disponibles pour tout cycle afin d'assurer un traitement optimal du linge. En cas d'indisponibilité de tout réglage ou option pour un cycle donné, le voyant ne s'allumera pas. Consultez le <i>Tableau des réglages</i> pour obtenir toute information sur les options disponibles de chaque cycle par modèle. Les ajustements apportés à la plupart des paramètres de cycle seront mémorisés à chaque sélection du cycle en question à l'avenir. Lorsque la sècheuse est mise sous tension, le cycle par défaut est le cycle normal. Sélectionnez le cycle souhaité et les réglages précédents seront rétablis. Pour revenir aux réglages d'usine, appuyez sur le bouton dry level (niveau de séchage) et sur le bouton dry time (temps de séchage) en simultané, puis maintenez ces boutons enfoncés jusqu'à ce que le signal retentisse. Voir la rubrique « Commandes et réglages de la sècheuse ». <div style="text-align: center;">  <p>DRY TIME DELAY TIME</p> <p>⏏ HOLD 3s FOR CONTROL LOCK ⏏</p> </div>	<p>Un séchage excessif peut provoquer des plis, un rétrécissement, des peluches, une rugosité et une accumulation d'électricité statique.</p> <p>Pour éviter toute exposition accidentelle et non intentionnelle d'un tissu délicat à une chaleur excessive ou à une vapeur inattendue, il conviendra de sélectionner systématiquement et de nouveau le réglage de température Sanitize (désinfecter) et l'option perfect steamMC.</p>
<p>5. Fermez la porte de la sècheuse, puis démarrez le cycle de séchage.</p>	<ul style="list-style-type: none"> Pour démarrer le cycle de séchage, fermez la porte et appuyez sur le bouton start/pause (démarrage/pause). Pour ajouter un article au tambour de la sècheuse, appuyez sur start/pause (démarrage/pause). Ajoutez l'article oublié, fermez la porte et appuyez sur start/pause (démarrage/pause) pour reprendre le cycle. Pour modifier les réglages ou les options après le début du cycle, appuyez sur start/pause (démarrage/pause), modifiez les réglages, puis appuyez sur start/pause (démarrage/pause). Si le cycle n'est pas tout d'abord interrompu, l'appareil émettra plusieurs bips lorsque les boutons sont enfoncés sans appliquer aucun changement au cycle. Pour changer le cycle après que celui-ci a commencé, appuyez sur cancel (annuler) pour l'annuler, sélectionnez le nouveau cycle, puis appuyez sur start/pause (démarrage/pause) pour le lancer. Toute modification apportée à un cycle en cours sans annuler celui-ci NE SERA PAS PRISE EN COMPTE. Pour annuler un cycle, appuyez sur cancel (annuler). 	<p>La sècheuse ne fonctionnera pas tant que la porte reste ouverte.</p> <p>Lorsque vous séchez un article volumineux ou plus gros, comme une douillette, mettez le cycle en pause jusqu'à la fin pour retourner l'article à l'envers et maximiser l'efficacité du séchage.</p>
<p>6. Retirez les articles lorsque le cycle est terminé.</p>	<ul style="list-style-type: none"> Un signal sonore retentira à la fin du cycle si l'option de signal sonore n'est pas réglée sur Muet Retirez immédiatement les articles une fois le cycle terminé, puis suspendez-les ou pliez-les. 	<p>Consultez les consignes du fabricant du produit</p>
<p>7. Nettoyez le filtre à peluches.</p>	<ul style="list-style-type: none"> Consultez la rubrique Entretien et nettoyage de ce manuel. Le message CLEAN LINT (Nettoyer le filtre à peluches) s'affichera à la fin du cycle pour vous rappeler de retirer les peluches du filtre. 	<p>RETIREZ TOUJOURS LES PELUCHES en fin de cycle (voir l'avertissement à la page précédente).</p>

Sécheuse

Il se peut que les sons ci-dessous émanent de votre nouvel ensemble laveuse/sécheuse :

- A. **SOUPAPE D'EAU** (modèles à vapeur seulement) Le débit d'eau est contrôlé par des solénoïdes électriques. Pendant le fonctionnement, il peut y avoir un dé clic lorsque la vanne s'ouvre et se ferme pour contrôler le débit d'eau.
- B. **ROULEAUX DE SUSPENSION** Le tambour de la sécheuse est soutenu par un jeu de rouleaux de suspension. Il peut parfois y avoir un bruit de tambourinage ou de roulement lorsque la sécheuse démarre. Cela peut se produire si la sécheuse n'a pas été utilisée depuis un certain temps ou après qu'une brassée lourde est restée dans le tambour de la sécheuse pendant une période prolongée, créant ainsi une zone plate temporaire sur le bord du rouleau. Le bruit devrait se dissiper lorsque la sécheuse fonctionne et que les zones plates s'estompent.
- C. **SYSTÈME DE DÉBIT D'AIR** Votre sécheuse est équipée d'un système de traitement de l'air à volume élevé. Dans certaines installations, il peut y avoir certains sons associés à la circulation de l'air dans la sécheuse, y compris le conduit d'air, le ventilateur et le système d'évacuation. Ceci est normal et peut varier selon la taille et le type de brassée.
- D. **SOUPAPE À GAZ** (modèles à gaz seulement) Le débit de gaz est contrôlé par des solénoïdes électriques. Pendant le fonctionnement, il peut y avoir un dé clic lorsque la vanne s'ouvre et se ferme pour contrôler le débit de gaz.
- E. **BRÛLEUR À GAZ** (modèles à gaz seulement) Lorsque le brûleur fonctionne, il peut y avoir des sons générés lorsque le débit d'air se mélange à la flamme du gaz. Ce bruit est normal et ne se produit que lorsque le gaz est allumé dans le tube de combustion.

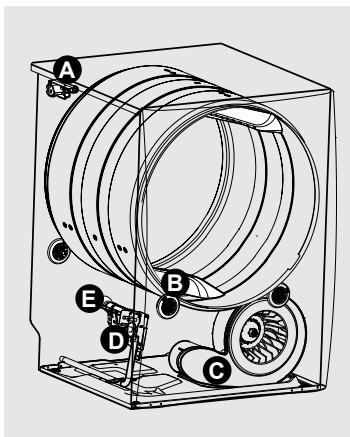

Laveuse

Il se peut que les sons ci-dessous émanent de votre nouvelle laveuse d'ensemble laveuse/sécheuse :

- F. **TUYAU DE VIDANGE** La laveuse est dotée d'un tuyau de vidange flexible qui transporte l'eau de la laveuse vers le tuyau vertical de votre résidence. Vous entendrez l'eau s'écouler dans le tuyau vertical. Cela fait partie du fonctionnement normal de la laveuse.
- G. **SOUPAPES/DISTRIBUTEUR D'EAU** Lorsque l'eau entre dans le système de distribution, il est courant d'entendre un bruit d'écoulement d'eau. Ce son normal variera légèrement en fonction de la pression d'eau de votre résidence.
- H. **LOQUET DE LA PORTE** La porte de votre laveuse est équipée d'un loquet avec solénoïde électrique. Un dé clic se fera entendre lors du verrouillage/déverrouillage de la porte de la laveuse.
- I. **POMPES DE VIDANGE/DE RECIRCULATION** Votre laveuse est équipée de plusieurs pompes de système à haute vitesse. Il est normal d'entendre des bourdonnements et des gargouillements lorsque l'eau est pompée de la laveuse pendant la phase de vidange ou réinjectée pendant les phases de pré-lavage et de lavage. Ces deux bruits sont normaux et indiquent que votre pompe fonctionne correctement.
- J. **MOTEUR À HAUTE VITESSE** Un moteur puissant est utilisé pour faire tourner le tambour à haute vitesse afin d'extraire l'eau de votre brassée. Vous entendrez un bruit lié à ces vitesses de rotation supérieures. Ce son est normal et varie légèrement, car la vitesse d'essorage est différente selon la taille de la brassée et le cycle sélectionné.

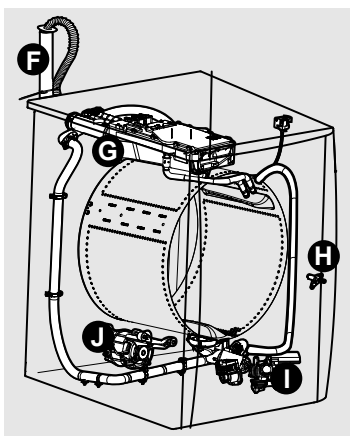

Procédures d'élimination des taches

Pour réduire le risque d'incendie ou de blessures graves aux personnes ou de dégâts matériels, veuillez respecter les avertissements de base répertoriés ci-dessous :

- Lisez et respectez toutes les consignes sur les produits détachants.
- Conservez les produits détachants dans leurs récipients d'origine, étiquetés et hors de la portée des enfants.
- Lavez soigneusement tous les ustensiles utilisés.
- **NE MÉLANGEZ PAS** plusieurs produits détachants, en particulier l'ammoniaque et l'eau de Javel. Des vapeurs dangereuses peuvent en résulter.
- Ne lavez jamais des articles qui ont déjà été nettoyés, lavés, trempés ou tachés avec de l'essence, des solvants de nettoyage à sec ou d'autres substances inflammables ou explosives, car ils dégagent des vapeurs susceptibles de s'enflammer ou d'exploser.
- N'utilisez jamais de solvants hautement inflammables, comme l'essence, à l'intérieur de la résidence. Les vapeurs peuvent exploser au contact de flammes ou d'étincelles.



AVERTISSEMENT

RISQUE DE VAPEURS NOCIVES

N'UTILISEZ PAS ou ne mélangez pas d'eau de Javel avec d'autres produits chimiques domestiques comme les nettoyeurs pour toilettes, les produits antirouille, les acides comme le vinaigre ou les produits contenant de l'ammoniaque. Ces mélanges peuvent produire des vapeurs dangereuses susceptibles d'occasionner tout décès ou blessure grave.



Pour un résultat optimal

Suivez les consignes d'entretien figurant sur l'étiquette des tissus à laver.



Pour bien éliminer les taches :

- Éliminez les taches rapidement
- Déterminez le type de tache, puis suivez le traitement recommandé dans le tableau d'élimination des taches de la page suivante.
- Pour effectuer un premier traitement des taches, utilisez un produit de traitement des taches, un détergent liquide ou une pâte à base de détergent en poudre et d'eau.
- Utilisez de l'eau froide sur les taches d'origine inconnues : l'eau chaude peut les incruster.
- Consultez les consignes d'entretien figurant sur l'étiquette pour connaître les traitements à éviter sur des tissus spécifiques.
- Vérifiez la tenue des couleurs en testant les produits détachants sur l'intérieur du vêtement
- Rincez et lavez les vêtements après élimination des taches.

Suggestions d'élimination des taches

TACHE	TRAITEMENT
Boissons (café, thé, boisson gazeuse, jus, boissons alcoolisées)	Effectuez un premier traitement de la tache. Lavez à l'eau froide et utilisez une eau de Javel qui n'abîmera pas le tissu.
Boue	Enlevez la boue sèche à l'aide d'une brosse. Utilisez un produit contenant des enzymes pour effectuer un premier traitement ou faire tremper la tache.
Chocolat	Effectuez un premier traitement ou trempez la tache dans de l'eau tiède en utilisant un produit contenant des enzymes. Lavez à l'aide d'une eau de Javel qui n'abîmera pas le tissu.
Cirage à chaussures	LIQUIDE : Effectuez un premier traitement à l'aide d'une pâte à base de détergent en poudre et d'eau. PÂTE : Grattez les résidus du tissu. Effectuez un premier traitement à l'aide d'un détachant pour pré-lavage ou d'un liquide de nettoyage à sec ininflammable. Rincez. Frottez le détergent sur la zone humide. Lavez à l'aide d'une eau de Javel qui n'abîmera pas le tissu.
Cire de bougie, crayon gras	Grattez la cire de surface. Placez la tache face vers le bas entre des essuie-tout. Pressez avec un fer chaud jusqu'à ce que la cire soit absorbée. Remplacez fréquemment les essuie-tout. Traitez ce qui reste de la tache à l'aide d'un détachant pour pré-lavage ou d'un liquide de nettoyage à sec ininflammable. Lavez à la main pour enlever le solvant. Lavez à l'aide d'une eau de Javel qui n'abîmera pas le tissu.
Encre	Il peut se révéler impossible d'enlever certaines encres. Le lavage peut en incruster certaines. Utilisez un détachant de pré-lavage, de l'alcool dénaturé ou un liquide de nettoyage à sec ininflammable.
Graisse, huile, goudron (beurre, matières grasses, vinaigrette, huiles de cuisson, graisse automobile, huiles moteur)	Grattez les résidus du tissu. Effectuez un premier traitement. Lavez à la température d'eau la plus chaude possible sans danger pour le tissu. Pour les taches tenaces et le goudron, appliquez un liquide de nettoyage à sec ininflammable sur l'envers de la tache. Remplacez fréquemment les serviettes sous la tache. Rincez abondamment. Lavez à la température d'eau la plus chaude possible sans danger pour le tissu.
Herbe	Effectuez un premier traitement ou trempez la tache dans de l'eau tiède en utilisant un produit contenant des enzymes. Lavez à l'aide d'une eau de Javel qui n'abîmera pas le tissu.
Moississure, brûlure	Lavez avec de l'eau de Javel qui n'abîmera pas le tissu ou trempez la tache dans de l'eau de Javel à l'oxygène mélangée à de l'eau chaude avant le lavage. Les tissus comportant de la moisissure prononcée peuvent rester endommagés de façon permanente.
Moutarde, tomate	Effectuez un premier traitement à l'aide d'un détachant de pré-lavage. Lavez à l'aide d'une eau de Javel qui n'abîmera pas le tissu.
Peinture, vernis	À BASE D'EAU : Rincez le tissu à l'eau froide pendant que la tache est humide. Lavez. Une fois la peinture sèche, elle ne peut être enlevée. À BASE D'HUILE ET DE VERNIS : Utilisez le solvant recommandé sur l'étiquette. Rincez soigneusement avant de laver.
Préparation infantile, produits laitiers, œuf	Utilisez un produit contenant des enzymes pour effectuer un premier traitement ou faire tremper les taches. Faites tremper pendant 30 minutes minimum. Lavez.
Rouille, décoloration brune ou jaune	Utilisez un produit antirouille qui n'abîmera pas le tissu. N'UTILISEZ PAS de javellisant au chlore, qui pourrait intensifier la décoloration.
Ruban adhésif, gomme, colle caoutchouc	Appliquez de la glace. Grattez l'excédent. Placez la tache face contre des essuie-tout. Saturez à l'aide d'un détachant pour pré-lavage ou un liquide de nettoyage à sec ininflammable.
Saleté au niveau du col ou des manches, produits cosmétiques	Effectuez un premier traitement à l'aide d'un détachant ou frottez avec un pain de savon.
Sang	Rincez à l'eau claire. Frottez avec un pain de savon. Vous pouvez également utiliser un produit contenant des enzymes pour effectuer un premier traitement ou faire tremper la tache. Lavez à l'aide d'une eau de Javel qui n'abîmera pas le tissu.
Tomate	Effectuez un premier traitement à l'aide d'un détachant de pré-lavage. Lavez à l'aide d'une eau de Javel qui n'abîmera pas le tissu.
Transfert de couleur sur tissu blanc	Utilisez un décolorant de tissu emballé. Lavez à l'aide d'une eau de Javel qui n'abîmera pas le tissu.
Transpiration	Utilisez un détachant de pré-lavage ou frottez à l'aide d'un pain de savon. Rincez. Lavez avec un javellisant sans chlore mélangé à de l'eau chauffée à la température la plus chaude possible sans danger pour le tissu.
Urine, vomis, mucus, selles	Utilisez un produit contenant des enzymes pour effectuer un premier traitement ou faire tremper la tache. Lavez à l'aide d'une eau de Javel qui n'abîmera pas le tissu.
Vernis à ongles	Une telle tache peut se révéler impossible à retirer. Placez la tache face contre des essuie-tout. Appliquez du dissolvant pour vernis à ongles à l'envers de la tache. Répétez l'opération en remplaçant fréquemment les essuie-tout. NE PAS utiliser sur des tissus en acétate.
Vin	Effectuez un premier traitement ou trempez dans de l'eau froide. Lavez dans de l'eau à la température la plus chaude possible et utilisez une eau de Javel sans danger pour le tissu.

Nettoyage extérieur systématique

Pour empêcher l'accumulation des odeurs ou de l'humidité, laissez la porte ouverte avec la fonction de ventilation du support de porte (sur certains modèles) pendant quelques heures après utilisation ou hors utilisation de la laveuse.

Pour rafraîchir ou nettoyer l'intérieur de l'ensemble laveuse/sécheuse

Pour nettoyer et rafraîchir l'ensemble laveuse/sécheuse, exécutez le cycle **clean (nettoyage) de l'ensemble laveuse/sécheuse**. Effectuez le cycle une fois par mois pour obtenir de meilleurs résultats.



REMARQUE

Tous les 50 cycles, votre ensemble laveuse/sécheuse allumera l'indicateur du cycle de nettoyage pour vous rappeler d'exécuter le cycle de nettoyage de la laveuse.

Pour lancer le cycle, sélectionnez le cycle **clean washer** (nettoyage de la laveuse). Retirez le bouchon du **DÉTERGENT LIQUIDE** du distributeur s'il est installé. **RETIREZ TOUS LES ÉLÉMENTS DU TAMBOUR DE LAVAGE** avant de remplir le compartiment de détergent avec une (1) tasse d'eau de Javel **OU** un (1) sachet de nettoyant pour laveuse Tide™. **N'UTILISEZ PAS** les deux. Appuyez sur **start/pause** (démarrer/pause) pour lancer le cycle.

Tide est une marque de commerce de The Procter & Gamble Company, Cincinnati, Ohio.



IMPORTANT

Le linge laissé dans l'ensemble laveuse/sécheuse pendant l'exécution du cycle **clean washer** (nettoyage de la laveuse) provoquera un déséquilibre important susceptible d'endommager l'ensemble laveuse/sécheuse.



Pour un résultat optimal

Faites immédiatement suivre d'un cycle de rinçage et d'essorage. Sélectionnez l'essorage maximal sans détergent ni eau de Javel pour éliminer tout résidu d'eau de Javel après le cycle de nettoyage de la laveuse.

Nettoyage du tiroir du distributeur



REMARQUE

Du détergent et de l'assouplisseur peuvent s'accumuler dans le tiroir du distributeur. Les résidus doivent être retirés une ou deux fois par mois.

Nettoyage du distributeur à trois compartiments (série 7300)

Pour retirer :

1. Tirer le tiroir jusqu'à ce qu'il s'arrête.
2. Cherchez la languette de verrouillage dans le coin arrière gauche de la cavité du tiroir et appuyez fermement dessus. Sortez le tiroir.

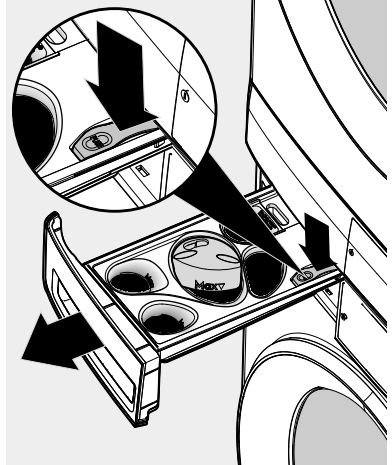

3. Retirez tous les éléments fixés dans les tiroirs.
4. Rincez le tiroir et ses éléments de fixation avec de l'eau chaude du robinet pour éliminer les traces des poudres et liquides accumulés. Une quantité importante de résidus d'assouplisseur peut être le signe d'une mauvaise dilution ou de la nécessité d'effectuer un nettoyage plus fréquent.
5. Utilisez une petite brosse pour nettoyer les recoins et l'ouverture du tiroir. Retirez tous les résidus en haut et en bas de la cavité.

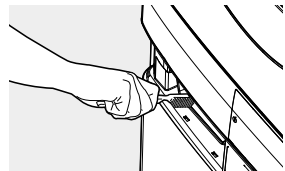

6. Replacez les éléments de fixation du tiroir en appuyant dessus jusqu'à entendre un léger dé clic.
7. Replacez le tiroir du distributeur dans l'ensemble laveuse/sécheuse.

Nettoyage du distributeur Adaptive Dispenser™ (série 7600)

1. Retirez le tiroir en tirant le distributeur jusqu'à ce qu'il ne coulisse plus.
2. Cherchez la languette de verrouillage dans le coin arrière droit de la cavité du distributeur et appuyez fermement dessus. Retirez le tiroir du distributeur.
3. Retirez le bouchon du détergent ainsi que le couvercle supérieur du tiroir du distributeur.
4. Retirez le couvercle inférieur du tiroir du distributeur.
 - a) Tirez d'abord sur les deux languettes de verrouillage à l'arrière du tiroir du distributeur pour déverrouiller le couvercle arrière.
 - b) Ensuite, tirez doucement sur les deux pinces situées sur le devant du couvercle inférieur pour le dégager complètement du tiroir du distributeur.

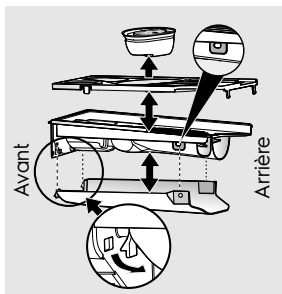

5. Rincez le tiroir du distributeur, les couvercles et le bouchon du détergent avec de l'eau chaude du robinet pour éliminer les traces des poudres et liquides accumulés. Une quantité importante de résidu d'assouplisseur peut être le signe d'une mauvaise dilution ou de la nécessité d'effectuer un nettoyage plus fréquent.
6. Utilisez une petite brosse pour nettoyer les recoins et l'ouverture du tiroir. Retirez tous les résidus en haut et en bas de la cavité.
7. Remontez le tiroir du distributeur et vérifiez que toutes les pièces sont bien en place.
8. Remontez le tiroir du distributeur dans l'ensemble laveuse/sécheuse.

Nettoyage intérieur agressif

Suivez cette procédure de nettoyage en cas de production d'une odeur intense ou de formation d'une accumulation de résidus parce que vous n'avez pas exécuté le cycle **clean washer** (nettoyage de la laveuse) ou pas nettoyé les plis dans le joint en caoutchouc.

Procédure de nettoyage : Tambour de la laveuse

Assurez-vous que la cuve de lavage est vide. Ouvrez le tiroir à détergent et versez huit tasses d'eau de Javel dans le compartiment de détergent de **lavage principal**. Sélectionnez le cycle de **nettoyage de la laveuse** comme décrit précédemment dans la rubrique **Nettoyage intérieur systématique**.

Une fois le cycle terminé, inspectez l'intérieur de la laveuse pour voir si l'odeur/le résidu a disparu. Répétez la procédure ci-dessus si un nettoyage supplémentaire s'impose. Cela peut prendre plusieurs cycles selon l'intensité de l'odeur/du résidu. Il est possible qu'une certaine décoloration reste présente dans la machine en raison des effets à long terme de ce résidu.

Nettoyez les zones les plus touchées à l'intérieur du tambour, y compris le joint en caoutchouc, en frottant à l'aide d'un nettoyant à base d'eau de Javel sur une brosse à récurer, une éponge douce ou une serviette.



IMPORTANT

Portez toujours des gants en caoutchouc ou en latex et protégez le sol et vos vêtements afin de ne pas les abîmer.

Si l'odeur persiste après le(s) cycle(s) de nettoyage à l'eau de Javel, ouvrez le tiroir à détergent et versez-y un (1) sachet de nettoyant pour laveuse Tide™. Sélectionnez le cycle de nettoyage de la laveuse comme indiqué ci-dessus et démarrez la laveuse.



IMPORTANT

Consultez la rubrique **Nettoyage intérieur systématique** pour tout futur entretien et nettoyage nécessaire afin d'éviter de rencontrer les mêmes problèmes.

Adaptive Dispenser™ Nettoyage préventif

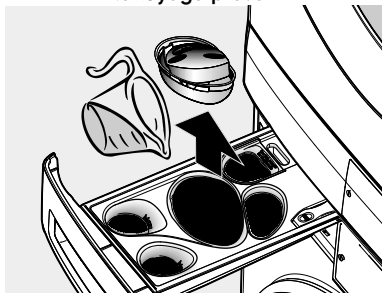

Nettoyage extérieur systématique

- À l'issue des cycles, essuyez le dessus et les côtés de la laveuse à l'aide d'un chiffon humide.
- Nettoyez l'unité à l'eau tiède savonneuse. N'utilisez jamais de nettoyants abrasifs ou rugueux
- Si l'extérieur est taché, nettoyez-le à l'aide d'un javellisant dilué (1 volume d'eau de Javel pour 8 volume d'eau). Rincez à plusieurs reprises à l'eau claire.
- Retirez les résidus de colle du ruban adhésif ou des étiquettes à l'aide d'un mélange d'eau tiède et de détergent doux. Vous pouvez aussi appliquer le côté collant du ruban adhésif sur le résidu.
- Utilisez uniquement un chiffon humide lors du nettoyage des pièces chromées.
- Placez une bande de carton ou un fin panneau de fibres sous les pieds de nivellement avant préalablement au déplacement de l'ensemble laveuse/sécheuse pour éviter d'endommager le plancher.



IMPORTANT

NE JAMAIS ranger ni placer de produits de lessive sur l'ensemble laveuse/sécheuse. Ceux-ci peuvent endommager la finition ou les commandes.

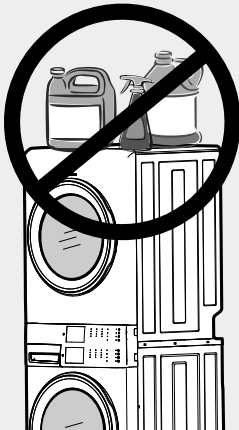

Consignes pour la préparation en vue de l'hiver

1. Fermez les robinets d'alimentation en eau.
2. Débranchez les tuyaux de l'alimentation en eau et videz l'eau des tuyaux. Aspirez l'intérieur de chaque entrée d'eau à l'aide d'un aspirateur étanche pour vérifier que les robinets d'eau sont entièrement vides. L'appareil sera endommagé si l'eau présente dans les soupapes d'admission d'eau gèle.
3. Branchez le cordon électrique dans une prise électrique correctement raccordée à la masse.
4. Ajoutez 1 gallon (3,8 L) d'antigel non toxique pour véhicule récréatif (VR) dans le tambour de lavage vide. Fermez la porte.
5. Sélectionnez n'importe quel cycle. Appuyez sur **start/pause** (démarrer/pause) et laissez la laveuse se vider pendant 1 minute afin d'évacuer toute l'eau. L'antigel pour VR ne sera pas tout expulsé.
6. Appuyez sur **cancel** (annuler), débranchez le cordon d'alimentation, séchez l'intérieur du tambour et fermez la porte.
7. Retirez le tiroir du distributeur. Vidangez toute l'eau présente dans les compartiments et séchez-les. Remettez le tiroir en place.
8. Entrez l'ensemble laveuse/sécheuse en position verticale.
9. Pour retirer l'antigel de l'ensemble laveuse/sécheuse après le rangement, faites fonctionner l'ensemble laveuse/sécheuse vide pendant un cycle complet avec du détergent N'AJOUTEZ AUCUNE brassée de lavage.



IMPORTANT

Si la laveuse est entreposée dans un endroit exposé au gel ou si elle est déplacée dans des températures glaciales, suivez ces consignes de préparation en vue de l'hiver pour éviter de l'endommager :



Suivez les CONSIGNES DE PRÉPARATION EN VUE DE L'HIVER pour l'entreposage et l'entretien par temps froid.



Inspection des tuyaux d'arrivée d'eau

Inspectez régulièrement tous les tuyaux d'arrivée d'eau pour détecter les fuites, l'usure, les coupures, la corrosion et les gonflements. Remplacez tous les tuyaux si vous constatez l'un des signes ci-dessus. Tous les tuyaux doivent être remplacés tous les cinq ans afin de réduire le risque de défaillance des tuyaux. Lors du remplacement des tuyaux, reportez-vous aux rubriques Installation du présent guide d'utilisation et d'entretien pour obtenir des consignes d'installation adéquates. NE SERREZ PAS ni ne vissez trop fort les raccords. NE LAISSEZ PAS le tuyau frotter contre des objets tranchants. Toujours s'assurer que le joint d'étanchéité en caoutchouc du raccord de tuyau est installé et exempt de fuites d'eau lorsque la pression d'eau est exercée.

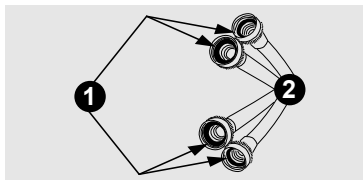

1. Des rondelles en caoutchouc doivent être présentes
2. Remplacer les tuyaux tous les cinq ans

Consignes pour une utilisation limitée, pendant les vacances et en cas d'absence



MISE EN GARDE

Votre ensemble laveuse/sécheuse doit être utilisé **UNIQUEMENT** lorsque vous êtes à la maison. Les fuites d'eau constituent un problème de sécurité et peuvent provoquer tout(e) blessure ou dégât matériel. Suivez les étapes suivantes, si vous vous absentez ou si vous n'utilisez pas votre ensemble laveuse/sécheuse pendant de longues périodes.

1. Coupez l'alimentation en eau de l'ensemble laveuse/sécheuse pour éviter toute fuite d'eau imprévue due aux surpressions d'eau dans l'alimentation en eau.
2. Déconnectez ou débranchez l'alimentation électrique de l'ensemble laveuse/sécheuse.
3. Retirez l'excès d'eau du distributeur, de la porte intérieure et de la cuve puis effectuez les étapes d'entretien et de nettoyage.

Rebranchement de l'alimentation en eau et de l'électricité



IMPORTANT

Lors de la réinstallation de l'ensemble laveuse/sécheuse après avoir débranché les conduites d'alimentation en eau et l'alimentation électrique, veuillez suivre les étapes ci-dessous :

1. Consultez la rubrique *Installation* du présent manuel pour vous assurer que l'appareil est à niveau et que l'alimentation en eau et en électricité est correctement branchée.
2. Assurez-vous que les conduites d'eau sont exemptes de débris avant de raccorder les conduites d'eau à l'entrée de la laveuse.
3. Vérifiez l'absence de fuite d'eau et remplacez les tuyaux d'alimentation si nécessaire.



MISE EN GARDE

Des conduites d'eau endommagées ou mal installées peuvent provoquer des fuites au niveau des conduites d'eau ou des raccords. Les fuites d'eau constituent un problème de sécurité et peuvent provoquer tout(e) blessure ou dégât matériel.



AVERTISSEMENT

Une mise à la terre incorrecte de la laveuse peut occasionner tout décès ou blessure grave. En cas de doute sur la configuration de mise à la terre de l'appareil, veuillez consulter un électricien agréé.



MISE EN GARDE

Ne couper, retirer ou contourner en aucune circonstance, la broche de la prise de terre.



1. Cordon d'alimentation avec broche de mise à la terre.



AVERTISSEMENT

Pour réduire tout risque d'incendie, voire de blessures graves aux personnes ou aux biens, respectez les avertissements de base figurant dans les Consignes de sécurité importantes et ceux répertoriés ci-dessous.

Nettoyage du filtre



AVERTISSEMENT

Nettoyez le filtre à peluches après chaque brassée. Le message **CLEAN LINT** (Nettoyer le filtre à peluches) s'affichera en fin de cycle pour vous rappeler de retirer les peluches du filtre.

Nettoyez le filtre à peluches après chaque brassée. L'accumulation de peluches sur le filtre restreint le débit d'air, ce qui conduit à des temps de séchage plus longs. Le filtre est situé au bas de l'ouverture de la porte.

Nettoyage du filtre à peluches LuxCare^{MC}

1. Retirez le filtre en le tirant vers le haut hors de l'ouverture de la sécheuse.

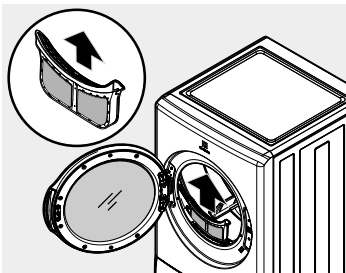

2. Appuyez sur le bouton situé sur le dessus du filtre pour ouvrir la double coque.

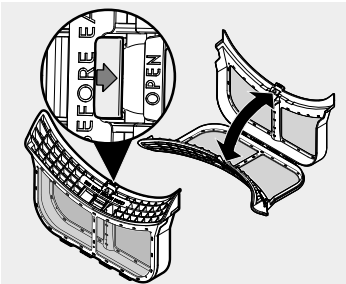

3. Nettoyez délicatement les peluches du filtre.

4. Refermez le filtre, puis remplacez-le dans l'ouverture de la sécheuse.



IMPORTANT

- N'OUVREZ PAS le filtre à double coque au-delà de la limite de la charnière.
- Manipulez TOUJOURS le filtre à double coque par le cadre et non par le matériau maillé.

À l'intérieur

- Il arrive parfois qu'une accumulation de cire se forme sur le filtre à peluches ou sur les barres de détection d'humidité en utilisant des feuilles assouplissantes ajoutées au séchage. Pour éliminer cette accumulation, lavez-les à l'eau tiède savonneuse. Bien sécher le filtre et le remettre en place.
- Si le tambour de la sécheuse est taché par des tissus qui ne sont pas grand teint, nettoyez à l'aide d'un chiffon humide et d'un nettoyant domestique liquide doux. Retirez les résidus de nettoyant avant de sécher la prochaine brassée.
- Avant de nettoyer l'intérieur du tambour de la sécheuse, débranchez le cordon d'alimentation électrique pour éviter les risques d'électrocution.
- NE PAS utiliser de nettoyant en vaporisateur lors du nettoyage de l'intérieur de la sécheuse. Des émanations dangereuses ou une décharge électrique pourraient se produire.
- **Tous les 18 mois environ, l'intérieur de la sécheuse, le boîtier du filtre à peluches et le conduit d'évacuation doivent être nettoyés par un professionnel d'entretien qualifié. Ces zones peuvent recueillir des peluches et de la poussière au fil du temps. Une accumulation excessive de peluches pourrait provoquer un séchage inefficace et un risque d'incendie.**



AVERTISSEMENT

RISQUE D'INCENDIE

Une sécheuse produit des peluches combustibles. La sécheuse doit être raccordée à un tuyau d'évacuation extérieur. Inspectez régulièrement l'ouverture d'évacuation extérieure et éliminez toute accumulation de peluches aux alentours de l'ouverture et dans la zone environnante.

Questions fréquentes sur le lavage

De nombreux problèmes de lavage relèvent d'un défaut d'élimination de la saleté, des taches, des résidus de peluches/d'écume et des dommages aux tissus. Pour des résultats de lavage satisfaisants, suivez les suggestions communiquées par The Soap and Detergent Association.

PROBLÈME	CAUSES PROBABLES	SOLUTIONS
Taches bleues	<ul style="list-style-type: none"> • Détergent liquide ou assouplisseur non dilué distribué directement sur le tissu. 	<ul style="list-style-type: none"> • Si le détergent est à l'origine de la tache, mélangez 1 tasse (240 ml) de vinaigre blanc avec 1 pinte (0,95 l) d'eau dans un contenant en plastique. Faites tremper pendant 1 heure. Rincez. • Si elle est occasionnée par l'assouplisseur, frottez avec du pain de savon. Lavez. • Évitez de trop remplir les compartiments de détergent et d'assouplisseur du distributeur.
Décoloration, teinte grisâtre	<ul style="list-style-type: none"> • Pas assez de détergent • Température de l'eau de lavage trop basse. • Tri incorrect 	<ul style="list-style-type: none"> • Lavez à nouveau avec la quantité adéquate de détergent et l'eau la plus chaude possible sans danger pour le tissu. • Ajoutez de l'eau de Javel qui n'abîmera pas le tissu. • Triez les articles par niveau de saleté et par couleur. • Utilisez la quantité adéquate de détergent, l'eau la plus chaude possible et de l'eau de Javel sans danger pour le tissu.
Taches grasses et huileuses	<ul style="list-style-type: none"> • Pas assez de détergent • Ne versez pas d'assouplisseur liquide directement sur le tissu. 	<ul style="list-style-type: none"> • Traitez à l'aide d'un détachant ou d'un détergent liquide pour pré-lavage. • Augmentez la température du détergent et de l'eau. Lavez à nouveau. • Frottez les taches d'assouplisseur avec du pain de savon. • Utilisez la quantité adéquate de détergent et l'eau la plus chaude possible sans danger pour le tissu. • NE VERSEZ PAS d'assouplisseur liquide directement sur le tissu.
Trous, déchirures ou accrocs	<ul style="list-style-type: none"> • Mauvaise utilisation de l'eau de Javel. • Fermetures à glissière, crochets et boucles non attachés. • Déchirures, accrocs et fils coupés. • Laveuse surchargée. • Tissu abîmé. 	<ul style="list-style-type: none"> • Peut être irréversible si les déchirures et les coutures ne peuvent pas être raccommodées. • Ne versez jamais d'eau de Javel directement sur le tissu. • Vérifiez l'état des articles avant de les laver.
Peluches	<ul style="list-style-type: none"> • Tri incorrect • Mouchoirs laissés dans une poche. • Laveuse surchargée. • Pas assez de détergent • Un détergent non dissous a laissé un résidu ressemblant à des peluches. • Les peluches sont attirées par l'électricité statique. • Temps de lavage trop long. 	<ul style="list-style-type: none"> • Réduisez la taille de la brassée. Lavez de nouveau en utilisant la température et le niveau d'eau adéquats ainsi que la quantité de détergent appropriée. • Ajoutez un adoucisseur d'eau non précipitant à l'eau de lavage pour éliminer les résidus de détergent • Ajouter l'assouplisseur liquide au rinçage final. • Séchez la brassée dans la sècheuse. • Utilisez une brosse ou un rouleau à peluches pour les enlever. • Voir <i>Utilisation de votre laveuse</i>. • NE SURCHARGEZ PAS la laveuse. • Utilisez la bonne température et la quantité appropriée de détergent et d'eau, puis paramétrez un temps de lavage approprié.

PROBLÈME	CAUSES PROBABLES	SOLUTIONS
Boulochage (les fibres forment une boule et s'accrochent au tissu.)	<ul style="list-style-type: none"> • Il est normal qu'un boulochage se forme avec les tissus synthétiques et à pressage permanent. Ce phénomène est dû à l'abrasion provoquée par l'usure normale. 	<ul style="list-style-type: none"> • Utilisez une brosse ou un rasoir à peluches pour enlever les bouloches. • Utilisez un assouplisseur dans la laveuse pour lubrifier les fibres. • Lors du repassage, utilisez de l'amidon en aérosol ou un apprêt de tissu sur les cols et les poignets. • Retournez les articles pour réduire l'abrasion.
Des résidus ou la poudre sur les articles foncés; Tissus rigides et durs.	<ul style="list-style-type: none"> • Détergent non dissous. • Certains détergents sous forme de grains peuvent s'associer à des minéraux présents dans l'eau dure pour former un résidu. • Laveuse surchargée. 	<ul style="list-style-type: none"> • Lavez une seconde fois la brassée. • Augmentez la température de l'eau en utilisant la température d'eau la plus chaude sans danger pour le tissu. • NE SURCHARGEZ PAS la laveuse. • Utilisez un détergent liquide ou un adoucisseur d'eau non précipitant avec un détergent en poudre.
Formation de plis	<ul style="list-style-type: none"> • Laveuse surchargée. • Cycle de lavage ne correspondant pas à la brassée de lavage. 	<ul style="list-style-type: none"> • Réduisez la taille de la brassée. • Rincez à l'eau froide avec de l'assouplisseur liquide en utilisant le cycle décontracté ou délicat. • NE SURCHARGEZ PAS la laveuse. • Retirez les articles de la laveuse dès la fin du cycle. • Utilisez un assouplisseur liquide.
Accumulation jaune de saleté d'origine corporelle sur les tissus synthétiques	<ul style="list-style-type: none"> • Le linge n'a pas été remué assez longtemps. • Température de l'eau de lavage trop basse. • Pas assez de détergent 	<ul style="list-style-type: none"> • Faites tremper dans un fortifiant pour détergent ou un produit contenant des enzymes. • Lavez à l'eau à la température la plus chaude possible sans danger pour le tissu en utilisant le cycle décontracté. • Ajoutez plus de détergent • Ajoutez de l'eau de Javel qui n'abîmera pas le tissu ou traiter à l'aide d'un décolorant pour tissu. • Sélectionnez le cycle adéquat • Utilisez la bonne quantité de détergent • Lavez fréquemment les articles synthétiques à l'eau chaude ou tiède.
Taches de rouille jaunes ou brunes	<ul style="list-style-type: none"> • Présence de fer ou de manganèse dans l'alimentation en eau, les tuyaux d'eau ou le chauffe-eau. 	<ul style="list-style-type: none"> • Pour que les tissus blancs décolorés retrouvent leur éclat d'origine, utilisez un produit antirouille qui n'abîmera pas le tissu. • N'UTILISEZ PAS d'eau de Javel pour enlever les taches de rouille. Elle peut intensifier la décoloration. • Utilisez un adoucisseur d'eau non précipitant • Avant le lavage, faites couler de l'eau chaude pendant quelques minutes pour nettoyer les conduites. • Vidangez le chauffe-eau de temps à autre. • Si le problème persiste, installez un filtre à fer dans votre système d'alimentation en eau.

PROBLÈME	CAUSES PROBABLES	SOLUTIONS
Accumulation de taches de résidus dans le joint d'étanchéité	<ul style="list-style-type: none"> • Présence d'humidité dans la laveuse. • Utilisation de détergent hors produit haute efficacité. • Surdosage de détergent. • Surcharge du tambour de lavage. • Une brassée mouillée est restée dans la laveuse. • Lavages à l'eau froide, qui n'ont peut-être pas complètement dissous et éliminé les détergents. 	<ul style="list-style-type: none"> • Lancez un cycle de nettoyage de la laveuse. • Nettoyez le joint d'étanchéité à l'aide du détachant en gel pour élimination des moisissures sous forme de vaporisateur Comet™; utilisez une brosse pour enlever les taches. • Utilisez uniquement du détergent haute efficacité en quantités recommandées. • Retirez la brassée de lavage immédiatement en fin de cycle. • Faites fonctionner le déshumidificateur dans la salle de lavage. • Évitez de trop remplir les compartiments de détergent et d'assouplisseur du distributeur. • Séchez l'intérieur de la laveuse et du joint d'étanchéité après chaque cycle.
Accumulation de taches de résidus dans le tiroir du distributeur ou bloc de détergent non dissous.	<ul style="list-style-type: none"> • Présence d'humidité dans la laveuse. • Utilisation de détergent hors produit haute efficacité. • Surdosage de détergent. • Ajout de plus de deux blocs de détergent au compartiment de blocs de détergent. • L'option PODS® n'est pas sélectionnée lors de l'utilisation d'un bloc de détergent (sur certains modèles). 	<ul style="list-style-type: none"> • Retirez et nettoyez le distributeur et les éléments de fixation à l'aide d'un mélange de 3/4 tasse d'eau de Javel liquide et d'un gallon d'eau chaude. Rincez soigneusement, puis répétez l'opération si nécessaire. REMARQUE : Portez des gants en latex ou en caoutchouc. Protégez le sol et les vêtements contre les dommages provoqués par l'eau de Javel. • Utilisez uniquement du détergent haute efficacité en quantités recommandées. • Évitez de trop remplir les compartiments de détergent et d'assouplisseur du distributeur. • Vérifiez que l'option PODS® est sélectionnée et que le bloc de détergent est placé dans le compartiment du distributeur de PODS® lorsque vous utilisez un bloc de détergent (sur certains modèles).
Eau dans le pli du joint d'étanchéité flexible	<ul style="list-style-type: none"> • Provoqué par le lavage; fait partie du fonctionnement normal de l'appareil. 	<ul style="list-style-type: none"> • En fin de lavage, séchez l'intérieur du pli du joint et ses alentours à l'aide d'une serviette propre et sèche.
Odeur	<ul style="list-style-type: none"> • Présence d'humidité dans la laveuse. • Utilisation de détergent hors produit haute efficacité. • Surdosage de détergent. • Une brassée mouillée est restée dans la laveuse. • Lavages à l'eau froide, qui n'ont peut-être pas complètement dissous et éliminé les détergents. 	<ul style="list-style-type: none"> • Lancez un cycle de nettoyage de la laveuse. • En fin de lavage, séchez l'intérieur du pli du joint et ses alentours à l'aide d'une serviette propre et sèche. • Utilisez uniquement du détergent haute efficacité en quantités recommandées. • Retirez la brassée de lavage immédiatement en fin de cycle. • Versez une tasse d'eau de Javel dans le tuyau vertical; laissez agir une journée puis rincez à l'eau. • Utilisez la fonction de ventilation du support de porte pendant quelques heures après utilisation ou hors utilisation de la laveuse.

Avant d'appeler

Avant d'appeler pour le S.A.V., veuillez consulter cette liste de contrôle. Vous pourriez gagner du temps et économiser de l'argent. La liste comprend des situations courantes qui ne sont pas le fruit d'un défaut de fabrication ou de matériel dans votre laveuse.

PROBLÈME	CAUSES PROBABLES	SOLUTIONS
BRUIT (Veuillez vous reporter à la rubrique <i>Sons de fonctionnement normaux</i>)		
Bruit aigu de « moteur à réaction »	<ul style="list-style-type: none"> Le moteur émet un certain bruit pendant le cycle d'essorage : ceci est normal. 	
Cliquetis	<ul style="list-style-type: none"> Des corps étrangers comme des pièces de monnaie ou des épingles de sûreté peuvent se trouver dans le tambour ou la pompe. Les boucles de ceinture et les attaches métalliques frappent le tambour de lavage. 	<ul style="list-style-type: none"> Arrêtez la laveuse, puis vérifiez le tambour. Si vous ne trouvez rien, lancez un cycle avec le tambour vide. Si le bruit persiste, l'objet peut se trouver dans la pompe. Appelez votre technicien d'entretien agréé. Pour éviter tout bruit inutile et tout endommagement du tambour, fixez les attaches et retournez le linge.
Bruit sourd	<ul style="list-style-type: none"> Les lourdes brassées de lavage peuvent produire un bruit sourd. Cela est habituel et normal. Si le son persiste, la laveuse est probablement déséquilibrée. 	<ul style="list-style-type: none"> Arrêtez la laveuse, puis répartissez de nouveau la brassée de lavage.
Vibrations	<ul style="list-style-type: none"> La laveuse ne repose pas fermement au sol. Les boulons d'expédition et le bloc de mousse n'ont pas été retirés pendant l'installation. Brassée de lavage répartie de façon inégale dans le tambour. 	<ul style="list-style-type: none"> Déplacez la laveuse pour qu'elle repose fermement au sol. Réglez les pieds de nivellement. Consultez la rubrique <i>Mise à niveau de la laveuse</i> pour obtenir de plus amples informations. Consultez les rubriques portant sur l'installation du présent manuel pour enlever les boulons d'expédition et le bloc de mousse. Arrêtez la laveuse, puis revoyez la disposition de la brassée de lavage.
FONCTIONNEMENT		
Présence de résidus dans le tambour	<ul style="list-style-type: none"> Linge très sale. 	<ul style="list-style-type: none"> Essuyez le tambour à l'aide d'un nettoyant domestique doux, puis rincez. Agitez ou brossez l'excédent de saleté et de sable sur les articles avant de les laver.
La DEL affiche « dR »	<ul style="list-style-type: none"> La laveuse a été programmée pour effectuer temporairement un cycle de démonstration répétitif. 	<ul style="list-style-type: none"> Réinitialisez l'appareil aux réglages d'usine. 1. Appuyez sur le bouton de mise en marche pour éteindre l'appareil. Appuyez de nouveau sur le bouton de mise en marche pour mettre l'appareil sous tension. Attendez que l'affichage s'allume. 2. Patientez au moins 10 secondes, puis appuyez simultanément sur les boutons soit (saleté) et options pendant 3 secondes. 3. Les lumières S'ÉTEINDRONT et S'ALLUMERONT, indiquant que l'appareil a été réinitialisé aux réglages d'usine.
La laveuse ne tourne pas	<ul style="list-style-type: none"> La brassée est trop petite. 	<ul style="list-style-type: none"> Ajoutez 1 ou 2 articles similaires pour mieux équilibrer la brassée.
La DEL affiche « CLEAR door » (libérer la porte)	<ul style="list-style-type: none"> La laveuse détecte que quelque chose est coincé entre la porte et le joint de celle-ci. 	<ul style="list-style-type: none"> Appuyez sur le bouton cancel (annuler) pour déverrouiller la porte, retirez l'article coincé, fermez la porte, puis redémarrez le cycle.

PROBLÈME	CAUSES PROBABLES	SOLUTIONS
La laveuse ne démarre pas	<ul style="list-style-type: none"> Le cordon d'alimentation électrique peut ne pas être branché ou la connexion peut être lâche. Fusible domestique grillé, disjoncteur déclenché ou panne de courant L'appui sur le bouton start/pause (démarrer/pause) de l'affichage de type « écran tactile » n'est pas reconnu. Les robinets d'alimentation en eau ne sont pas ouverts. Le moteur surchauffe. Le moteur de la laveuse s'arrêtera en cas de surchauffe. La porte peut être ouverte. L'appareil ne fonctionnera pas lorsque la porte est ouverte. Le voyant à côté du bouton start/pause (démarrer/pause) clignote pour indiquer que l'appareil est en pause. 	<ul style="list-style-type: none"> Assurez-vous que la fiche est bien insérée dans la prise murale. Réinitialisez le disjoncteur ou remplacez le fusible. N'AUGMENTEZ PAS la capacité du fusible. Si le problème est une surcharge du circuit, faites-le rectifier par un électricien qualifié. Si le problème consiste en une panne de courant, contactez votre électricien. Appuyez sur le bouton start/pause (démarrer/pause) avec le bout du doigt nu. Fermez les robinets d'alimentation en eau. La laveuse redémarrera automatiquement au terme d'un délai de refroidissement de 30 minutes max. (si la laveuse n'a pas été éteinte manuellement). Assurez-vous que la porte est fermée. Appuyez sur le bouton start/pause (démarrer/pause) pour poursuivre le cycle.
EAU		
L'eau s'accumule dans les plis du joint de la porte en fin de cycle	<ul style="list-style-type: none"> Cela constitue le résultat du lavage et fait partie du fonctionnement normal de la laveuse. 	<ul style="list-style-type: none"> Essuyez et séchez le joint d'étanchéité pour enlever l'eau et les débris restants après utilisation.
L'eau s'accumule dans les compartiments d'eau de Javel et d'assouplisseur	<ul style="list-style-type: none"> Cela constitue le résultat du siphonnage et fait partie du fonctionnement normal de la laveuse. 	<ul style="list-style-type: none"> L'eau peut être enlevée en retirant le tiroir du distributeur (voir <i>Entretien et nettoyage</i> dans le présent manuel) et en évacuant l'eau dans le tambour ou l'évier vide.
La brassée de lavage est trop mouillée après l'essorage	<ul style="list-style-type: none"> La laveuse est surchargée. La brassée est trop petite. La brassée est déséquilibrée. Le tuyau de vidange est plié. 	<ul style="list-style-type: none"> NE SURCHARGEZ PAS la laveuse. Voir <i>Utilisation de votre laveuse</i>. Ajoutez 1 ou 2 articles similaires pour mieux équilibrer la brassée. Réorganisez la brassée pour permettre une rotation correcte. Dépliez le tuyau de vidange.
L'eau ne pénètre pas dans la laveuse ou elle y pénètre lentement	<ul style="list-style-type: none"> L'approvisionnement en eau dans la zone n'est pas adéquat Les robinets d'alimentation en eau ne sont pas complètement ouverts. De l'eau est utilisée ailleurs dans la résidence. La pression d'eau doit être d'au moins 30 psi (260 kPa). Les tuyaux d'entrée d'eau sont pliés. Les crépines d'entrée d'eau sont bouchées. 	<ul style="list-style-type: none"> Vérifiez un autre robinet de la résidence. Attendez que l'alimentation en eau et la pression augmentent Ouvrez complètement les robinets d'eau chaude et d'eau froide. Évitez d'utiliser de l'eau courante ailleurs dans la résidence lorsque la laveuse se remplit Dépliez les tuyaux. Retirez le tuyau des entrées et nettoyez les crépines.

PROBLÈME	CAUSES PROBABLES	SOLUTIONS
L'eau chaude ou tiède n'est pas assez chaude	<ul style="list-style-type: none"> Le chauffe-eau est réglé à une température trop basse ou se situe trop loin de la laveuse. De l'eau chaude est utilisée ailleurs dans la résidence. 	<ul style="list-style-type: none"> Mesurez la température de l'eau chaude au niveau d'un robinet à proximité à l'aide d'un thermomètre confiseur ou à viande. La température de l'eau doit être d'au moins 49 °C (120 °F). Réglez le chauffe-eau si nécessaire. Évitez d'utiliser de l'eau chaude ailleurs dans la résidence avant ou pendant l'utilisation de la laveuse. La quantité d'eau chaude nécessaire à un lavage adéquat peut être insuffisante. Si le problème persiste, il est possible que votre système d'eau chaude soit incapable d'assurer plus d'une utilisation à la fois.
L'eau dans la laveuse ne s'évacue pas ou se vide lentement	<ul style="list-style-type: none"> Le tuyau de vidange est plié ou obstrué. Le tuyau de vidange vertical est trop haut. La hauteur maximale du tuyau vertical est de 8 pi (2,4 m). Les tuyaux de vidange de la résidence sont bouchés. 	<ul style="list-style-type: none"> Nettoyez et dépliez le tuyau de vidange. Réduisez la hauteur du tuyau vertical à moins de 8 pi (2,4 m). Consultez les rubriques d'installation de ce manuel. Débouchez les tuyaux de vidange. Contactez votre plombier si nécessaire.
Fuites d'eau	<ul style="list-style-type: none"> Le raccord du tuyau de remplissage est desserré au niveau du robinet ou de la laveuse. Le tiroir du distributeur n'est pas complètement fermé Les tuyaux d'eau présentent des dommages, des coupures ou de la corrosion. 	<ul style="list-style-type: none"> Vérifiez et serrez les raccords de tuyau. Installez les rondelles d'étanchéité en caoutchouc fournies. Fermez complètement le tiroir du distributeur. Remplacez les tuyaux.
Quantité excessive de mousse	<ul style="list-style-type: none"> Le détergent à haute efficacité n'est pas utilisé. Quantité de détergent trop importante. 	<ul style="list-style-type: none"> Lancez le cycle de rinçage. Utilisez un détergent haute efficacité à faible production de mousse. Lancez le cycle de rinçage. Utilisez moins de détergent à l'avenir.
Températures de lavage et de rinçage incorrectes. L'affichage à DEL vous préviendra au moyen de l'alarme « HOSE » (tuyau)	<ul style="list-style-type: none"> Les tuyaux d'eau chaude et d'eau froide sont raccordés aux mauvais robinets d'alimentation. 	<ul style="list-style-type: none"> Raccordez le tuyau d'eau chaude au robinet d'eau chaude et le tuyau d'eau froide au robinet d'eau froide.
De l'eau pénètre dans la laveuse, mais la cuve ne se remplit pas	<ul style="list-style-type: none"> Le tuyau de vidange vertical est trop bas. Le tuyau vertical doit mesurer au moins 23,6 po (60 cm) de hauteur pour éviter le siphonnage. 	<ul style="list-style-type: none"> Augmentez la hauteur du tuyau vertical de manière à atteindre au moins 23,6 po (60 cm). Consultez les rubriques d'installation de ce manuel.

Questions fréquentes concernant le séchage

De nombreux problèmes de séchage impliquent de mauvais résultats de nettoyage, un défaut d'élimination de la saleté, des taches, des résidus de peluches/d'écume et des dommages aux tissus. Pour des résultats de séchage satisfaisants, suivez les préconisations de The Soap and Detergent Association.

PROBLÈME	CAUSES PROBABLES	SOLUTIONS
Taches graisseuses et huileuses	<ul style="list-style-type: none"> • Feuille assouplissante 	<ul style="list-style-type: none"> • Frottez les taches d'assouplisseur avec du pain de savon. Rincez et relavez. • Ajoutez quelques serviettes de bain aux petites brassées pour un culbutage adéquat • Certains tissus « semblables à de la soie » doivent être séchés à l'air. • Utilisez une température de séchage appropriée. • Placez la feuille assouplissante sur le dessus de la brassée avant de démarrer la sècheuse.
Peluches	<ul style="list-style-type: none"> • Surcharge • Un séchage excessif provoque de l'électricité statique • Le filtre à peluches n'est pas propre au début du cycle • Les peluches sont fixées sur les « bouloches » 	<ul style="list-style-type: none"> • Réduisez la taille de la brassée et lavez à nouveau à l'aide d'un assouplisseur liquide lors du rinçage final. • Vous pouvez aussi ajouter une feuille assouplissante et la culbuter sans chaleur. • Utilisez une brosse ou un rouleau à peluches pour enlever les peluches. • NE PAS surcharger la sècheuse. • Utilisez un assouplisseur dans la laveuse ou la sècheuse pour réduire l'électricité statique. • Retirez les articles lorsqu'ils sont légèrement humides pour éviter de trop les sécher. • Vérifiez que le filtre à peluches est propre et en place.
Boulochage (les fibres se détachent, forment une boule et s'accrochent aux tissus)	<ul style="list-style-type: none"> • Séchage excessif 	<ul style="list-style-type: none"> • Utilisez une brosse ou un rasoir à peluches pour enlever les bouloches. • Utilisez un assouplisseur pour lubrifier les fibres. • Lors du repassage, utilisez de l'amidon en aérosol ou un apprêt de tissu sur les cols et les poignets. • Retournez les articles pour réduire l'abrasion.
Rétrécissement	<ul style="list-style-type: none"> • Température trop élevée • Séchage excessif 	<ul style="list-style-type: none"> • État irréversible. • Suivez les consignes sur l'étiquette d'entretien des tissus. • Si le rétrécissement est une préoccupation, vérifiez souvent la brassée. • Retirez les articles lorsqu'ils sont légèrement humides, puis suspendez-les ou posez-les à plat pour terminer le séchage. • Donnez forme aux tricot.
Formation de plis	<ul style="list-style-type: none"> • Surcharge • Laisser des articles dans la sècheuse en fin de cycle 	<ul style="list-style-type: none"> • Réduisez la taille de la brassée et culbutez à chaleur moyenne ou basse pendant 5 à 10 minutes. • Retirez immédiatement les articles. Suspendre ou plier. • NE PAS surcharger la sècheuse. • Retirez les articles dès la fin du cycle.
Taches d'humidité isolées sur les tissus après le cycle de vapeur terminé	<ul style="list-style-type: none"> • Une faible pression d'eau dans la maison est insuffisante pour atomiser l'eau entrant pendant le cycle de vapeur 	<ul style="list-style-type: none"> • Vérifiez la pression de la conduite d'eau. • Assurez-vous que la pression de la conduite d'eau est d'au moins 20 psi. NE PAS dépasser 120 psi.

Avant d'appeler

Avant d'appeler pour le S.A.V., veuillez consulter cette liste de contrôle. Vous pourriez gagner du temps et économiser de l'argent. La liste comprend des situations courantes qui ne sont pas le résultat d'un défaut de fabrication ou de matériel dans votre sècheuse.

PROBLÈME	CAUSES PROBABLES	SOLUTIONS
La sècheuse ne démarre pas.	<ul style="list-style-type: none"> Le cordon d'alimentation électrique n'est pas bien branché ou la fiche peut être mal fixée. Un fusible de la maison est grillé ou un disjoncteur est déclenché. Action d'appui sur le bouton de démarrage de la console de type « écran tactile » non reconnue Limiteur thermique déclenché. Départ différé activé par inadvertance. La porte peut être ouverte. L'appareil ne fonctionnera pas lorsque la porte est ouverte. Brassée difficile à sécher. 	<ul style="list-style-type: none"> Assurez-vous que la fiche est bien insérée dans la prise murale. Réinitialisez le disjoncteur ou remplacez le fusible. Assurez-vous que la canalisation électrique n'est pas surchargée et que la sècheuse est sur un circuit séparé. Appuyez sur le bouton de démarrage avec le bout du doigt nu. Contactez un technicien S.A.V agréé pour bénéficier d'un remplacement. Assurez-vous que le départ différé n'est pas activé. Assurez-vous que la porte est fermée. Sélectionnez l'option Dry Boost
La DEL affiche "on".	<ul style="list-style-type: none"> La sècheuse a été programmée pour effectuer temporairement un cycle de démonstration répétitif. 	<ul style="list-style-type: none"> Réinitialisez l'appareil aux réglages d'usine comme décrit précédemment.
La sècheuse fonctionne, mais ne chauffe pas.	<ul style="list-style-type: none"> Il y a deux fusibles dans le circuit de la sècheuse. Si un des deux fusibles est grillé, le tambour peut tourner, mais le radiateur ne fonctionnera pas (modèles électriques). La soupape d'alimentation en gaz n'est pas ouverte (modèles à gaz). La sècheuse n'a pas assez d'air pour soutenir la flamme du brûleur (modèles à gaz). Le réservoir d'alimentation en GPL est vide ou il y a eu une interruption de service du gaz naturel (modèles à gaz). 	<ul style="list-style-type: none"> Remplacez le fusible. Assurez-vous que la soupape d'alimentation est ouverte. Consultez les <i>Consignes d'installation</i> communiquées avec la sècheuse. Consultez les rubriques <i>d'installation de ce manuel</i>. Remplissez ou remplacez le réservoir. La sècheuse devrait chauffer lorsque le service est rétabli.

PROBLÈME	CAUSES PROBABLES	SOLUTIONS
Le cycle de séchage prend trop de temps, l'extérieur de la sècheuse est trop chaud ou sent la chaleur.	<ul style="list-style-type: none"> Le filtre à peluches est bouché par des peluches. Les exigences relatives aux conduits d'évacuation n'ont pas été respectées. La sècheuse électrique est connectée à un circuit de 208 V. Les procédures de séchage n'ont pas été suivies. La hotte d'évacuation extérieure ou le conduit d'évacuation peut être obstrué ou restreint. Humidité élevée. 	<ul style="list-style-type: none"> Assurez-vous que toutes les peluches ont été éliminées du filtre à peluches de la sècheuse avant de commencer chaque cycle. Le conduit d'évacuation doit avoir un diamètre d'au moins 4 po et être fait de métal rigide ou semi-rigide. Une fois en place, le conduit ne doit pas dépasser la longueur indiquée dans les <i>consignes d'installation</i>. Le temps de séchage sera 20 % plus long que le temps de séchage sur un circuit de 240 V. Consultez le <i>Mode d'emploi</i>. Nettoyez toute obstruction. Utilisez un déshumidificateur à proximité de la sècheuse.
Excès d'humidité dans le tambour entre les cycles.	<ul style="list-style-type: none"> L'amortisseur d'évacuation est bloqué ouvert ou absent. 	<ul style="list-style-type: none"> Réparez ou nettoyez l'amortisseur ou installez-en un neuf.
Froissement excessif.	<ul style="list-style-type: none"> La sècheuse est surchargée. Articles laissés dans la sècheuse trop longtemps. Tri insuffisant des articles. Température de séchage trop élevée. La brassée de séchage est très petite. 	<ul style="list-style-type: none"> NE PAS surcharger. Consultez le <i>Mode d'emploi</i>. Retirez les articles dès la fin du cycle. Consultez le <i>Mode d'emploi</i>. Suivez les consignes sur l'étiquette d'entretien des tissus. Ajoutez deux ou trois articles plus gros.
Égratignure ou écaillage de la finition du tambour.	<ul style="list-style-type: none"> Des objets étrangers comme des pièces de monnaie, des épingles, des pinces ou des boutons se trouvent à l'intérieur de la sècheuse.* Les articles fixés de façon permanente comme les boucles de ceinture, les fermetures à glissière et les attaches peuvent frapper l'intérieur du tambour.* 	<ul style="list-style-type: none"> Toujours retirer les corps étrangers des poches avant de laver. Retirez les objets du tambour, puis redémarrez la sècheuse. Il peut s'avérer nécessaire de coudre un morceau de matériau fermement autour des ornements avant de les sécher afin d'éviter les rayures et les dommages à la sècheuse.
* Les dommages au tambour occasionnés par des corps étrangers ou des articles fixés de façon permanente ne sont pas couverts par la garantie.		

Pour la période de garantie applicable tel que défini ci-dessous, à compter de votre date de livraison initiale, Electrolux réparera ou remplacera toute pièce de cet appareil qui s'avère défectueuse pour ce qui est du matériel ou de la fabrication sous réserve que cet appareil ait été installé, utilisé et entretenu conformément aux consignes communiquées.

Périodes de garantie :

- Toutes les pièces : un an, main-d'œuvre comprise. En outre, votre appareil est couvert par une garantie limitée d'un an pour les pièces uniquement. Au cours de la 2e année à compter de votre date d'achat initiale, Electrolux paiera les pièces nécessaires pour cet appareil qui s'avèrent défectueuses pour ce qui est du matériel ou de la fabrication sous réserve que votre appareil ait été installé, utilisé et entretenu conformément aux consignes communiquées.

Exclusions

Cette garantie ne couvre pas les éléments suivants :

1. Les produits dont les numéros de série originaux ont été retirés, modifiés ou ne peuvent pas être facilement identifiés.
2. Produit qui n'appartient plus à son propriétaire initial et appartient à un tiers ou a été déplacé en dehors des États-Unis ou du Canada.
3. Présence de rouille à l'intérieur ou à l'extérieur de l'appareil.
4. Les produits achetés « en l'état » ne sont pas couverts par cette garantie.
5. Les produits utilisés dans un environnement commercial.
6. Les appels au S.A.V. qui NE PORTANT PAS un dysfonctionnement ou défaut de matériel ou de fabrication, voire concernant des appareils dont l'utilisation n'est pas conforme à un usage domestique ordinaire ou diffère des usages décrits dans les consignes communiquées.
7. Les appels au S.A.V. visant à corriger l'installation de votre appareil ou à vous indiquer comment utiliser celui-ci.
8. Les frais engagés pour rendre l'appareil accessible aux fins de S.A.V., comme le retrait de décorations, d'unités, de clayettes, etc., qui ne faisaient pas partie de l'appareil à sa date d'expédition depuis l'usine.
9. Les appels au S.A.V. Visant à faire réparer ou remplacer des ampoules, filtres à air, filtres à eau, d'autres produits consommables, des boutons, poignées ou autres pièces cosmétiques de l'appareil.
10. Frais de ramassage et de livraison; votre appareil a été conçu pour être réparé à domicile.
11. Les frais supplémentaires comprennent, sans s'y limiter, les appels au S.A.V. les fins de semaine ou jours fériés ou les frais supplémentaires engagés pour contacter le S.A.V. vers des régions éloignées, dont l'État de l'Alaska.
12. Les dommages aux finitions de l'appareil ou au domicile survenus pendant le transport ou l'installation, y compris, sans s'y limiter, les planchers, les armoires, les murs, etc.
13. Les dommages occasionnés par : les services réalisés par des prestataires de service non agréés; l'utilisation de pièces autres que des pièces Electrolux d'origine ou des pièces obtenues auprès de sociétés autres que les prestataires de service agréés; ou des causes exogènes comme les détournements, utilisations abusives, alimentations inadéquates, accidents, incendies ou cas de force majeure.

EXCLUSION DE GARANTIES TACITES; LIMITATION DES RECOURS

LE SEUL RECOURS EXCLUSIF DU CLIENT EN VERTU DE LA PRÉSENTE GARANTIE LIMITÉE CONSISTE À POUVOIR FAIRE RÉPARER OU REMPLACER TOUT OU PARTIE DU PRODUIT TEL QUE PRÉVU AUX PRÉSENTES.

LES RÉCLAMATIONS REPOSANT SUR DES GARANTIES TACITES, Y COMPRIS LES GARANTIES DE QUALITÉ MARCHANDE OU D'ADÉQUATION À UN USAGE PARTICULIER, SONT LIMITÉES À UN AN OU À LA PÉRIODE LA PLUS COURTE AUTORISÉE PAR LA LOI, DANS LA LIMITE D'UN AN MINIMUM EN TOUT ÉTAT DE CAUSE.

ELECTROLUX NE SAURAIT VOIR SA RESPONSABILITÉ ENGAGÉE AU TITRE DE TOUT DOMMAGE CONSÉCUTIF OU ACCESSOIRE TELS QUE DES DOMMAGES MATÉRIELS ET FRAIS ACCESSOIRES DÉCOULANT DE TOUTE VIOLATION DE LA PRÉSENTE GARANTIE LIMITÉE ÉCRITE OU DE TOUTE GARANTIE TACITE. CERTAINS ÉTATS ET PROVINCES N'AUTORISENT PAS L'EXCLUSION OU LA LIMITATION DES DOMMAGES ACCESSOIRES OU CONSÉCUTIFS, OU PRÉVOIENT DES LIMITATIONS POUR LA DURÉE DES GARANTIES TACITES, DE SORTE QUE CES LIMITATIONS OU EXCLUSIONS PEUVENT NE PAS S'APPLIQUER DANS VOTRE CAS. CETTE GARANTIE ÉCRITE VOUS ACCORDE DES DROITS JURIDIQUES SPÉCIFIQUES. VOUS POURREZ ÉGALEMENT BÉNÉFICIER D'AUTRES DROITS DISTINCTS D'UN ÉTAT À L'AUTRE.

Pour bénéficier d'une intervention du S.A.V.

Conservez votre reçu, votre bordereau de livraison ou tout autre justificatif de paiement approprié permettant d'identifier la période de garantie dans l'éventualité où l'intervention du S.A.V. serait nécessaire. En cas d'intervention du S.A.V., il est de votre intérêt supérieur de vous procurer tout justificatif s'y rapportant et de le conserver précieusement. Vous pourrez bénéficier d'une intervention du S.A.V. en vertu de la présente garantie en contactant Electrolux aux adresses ou aux numéros de téléphone figurant ci-dessous.

Cette garantie s'applique uniquement aux États-Unis, à Porto Rico et au Canada. Aux États-Unis et à Porto Rico, votre appareil est garanti par Electrolux Consumer Products, Inc. Au Canada, votre appareil est garanti par Electrolux Canada Corp. Electrolux n'autorise aucune personne à modifier ni à ajouter des obligations au titre de la présente garantie. Les obligations relatives au S.A.V. et aux pièces au titre de la présente garantie doivent être remplies par Electrolux ou par toute société de S.A.V. agréée. Les caractéristiques ou spécifications du produit décrites ou illustrées sont susceptibles de modification sans préavis.

États-Unis
1 877 435-3287

Electrolux Consumer Products, Inc.,
Amérique du Nord
10200 David Taylor Drive
Charlotte, NC 28262, États-Unis



Electrolux

Canada
1 800 265-8352

Electrolux Canada Corp.
5855 Terry Fox Way
Mississauga, Ontario, Canada
L5V 3E4

Bien qu'Electrolux fait tout son possible pour mettre à la disposition des consommateurs les pièces de rechange, les services de réparation et les informations nécessaires à l'entretien ou à la réparation de ses produits, les pièces, le service et les informations ne sont pas garantis, conformément à l'article 39 de la Loi sur la protection du consommateur, RLRQ, c. P-40.1 et aux articles 79.18 à 79.20 du Règlement d'application de la Loi sur la protection du consommateur, RLRQ, c P-40.1, r. 3. Si vous avez besoin de pièces de rechange, appelez-nous au 1 (800) 265-8352 pour être servi en français.

Vous pouvez réserver des services de réparation en ligne à www.electrolux.ca/fr/soutien-aux-utilisateurs-droit-a-la-reparation/

Autrement, vous trouverez notre bibliothèque de ressources à support.electrolux.ca/support-articles?locale=fr-CA pour vous aider à diagnostiquer et résoudre les problèmes pouvant survenir au cours de la durée de vie de votre appareil.

Bien que la plupart des pièces soient disponibles à l'achat, sauf indisponibilité à court terme, les appareils et pièces suivantes ne sont pas réparables.

Légende:

Disponibilité des pièces de rechange, des services de réparation et des renseignements pour l'entretien ou la réparation.

 Partiellement disponible

Non disponible

Disponible

Laveuses et sécheuses

Pièces de rechange, services de réparation et renseignements sur la réparation et l'entretien disponibles.

CE



A23623506 (juin 2026)