

Use & Care Guide
IQ-Touch™ Front-Load Washer

Guía de uso y cuidado
Lavadora de carga frontal IQ-Touch^{MC}

Guide d'utilisation et d'entretien
Laveuse à chargement frontal IQ-Touch^{MC}

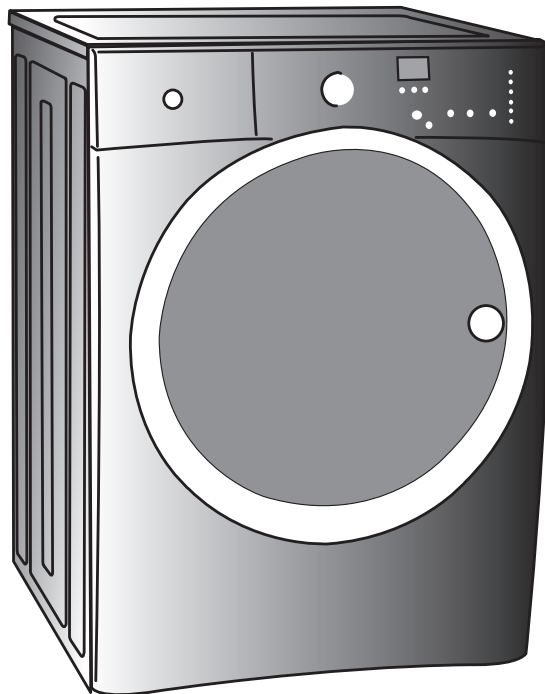

 **Electrolux**

Veillez lire et conserver ce guide

Merci d'avoir choisi **Electrolux**, la nouvelle marque de qualité en matière d'électroménager. Ce *Guide d'utilisation et d'entretien* fait partie de notre engagement à vous satisfaire et à vous fournir un produit de qualité pendant toute la durée de vie de votre nouvel appareil.

Nous considérons votre achat comme le début d'une nouvelle relation. Pour que nous puissions continuer à vous servir, veuillez utiliser cette page pour enregistrer les renseignements importants concernant ce produit.

À noter pour s'y reporter rapidement

Date d'achat

Numéro de modèle Electrolux

Numéro de série Electrolux



REMARQUE

L'enregistrement de votre produit nous permet de mieux vous servir. Vous pouvez l'enregistrer en ligne à l'adresse **www.electroluxappliances.com** ou en envoyant la carte d'enregistrement du produit par la poste.

Des questions?

Pour rejoindre le service sans frais aux États-Unis et au Canada :
1 877 4ELECTROLUX (1 877 435-3287)

Pour obtenir de l'aide et de l'information sur les produits en ligne, visitez le site <http://www.electroluxappliances.com>

Table des matières

Renseignements.....	2	• Caractéristiques de la laveuse.....	21
SÉCURITÉ	3-5	Tableau des programmes.....	22
Caractéristiques	6	Guide d'élimination des taches	23
Instructions d'utilisation	7-21	• Procédures d'élimination des taches	23
• Introduction	7	• Suggestions pour éliminer les taches.....	24-25
• Bruits d'un fonctionnement normal	7	Entretien et nettoyage	26-28
• Instructions d'utilisation de votre laveuse	8-13	Solutions aux problèmes courants.....	29-32
• Sélection d'un programme	14-17	• Problèmes de lavage fréquents.....	30-31
• Températures de lavage / rinçage	18-19	• Liste de vérification avant service	32-33
• Vitesse d'essorage	19	Garantie	34-35
• Niveau de saleté	19	Remarques	36
• Options	20		

Mesures de sécurité importantes

Sachez reconnaître les symboles, les avertissements et les étiquettes de sécurité.

Votre sécurité et celle des autres personnes est cruciale.

De nombreux messages de sécurité importants sont inclus dans le Guide d'utilisation et d'entretien, dans les instructions d'installation et sur votre appareil. Lisez et respectez toujours les messages de sécurité.

Les mesures de sécurité présentées dans ce guide sont identifiées par le mot AVERTISSEMENT ou ATTENTION selon le type de risque présenté ci-dessous.

 **AVERTISSEMENT** Ce symbole vous avertit à propos des situations pouvant causer des dommages matériels, des blessures graves ou même la mort.

 **ATTENTION** Ce symbole vous avertit à propos des situations pouvant causer des dommages matériels ou des blessures.

REMARQUE

Les instructions données dans ce *Guide d'utilisation et d'entretien* ne sont pas conçues pour couvrir toutes les éventualités ou situations qui pourraient survenir. Faites preuve de bon sens et de prudence durant l'installation, l'emploi et l'entretien de tout appareil ménager.

AVERTISSEMENT

Pour votre sécurité, l'information contenue dans ces instructions doit être suivie afin de réduire les risques d'incendie ou d'explosion ou pour prévenir les dommages matériels, les blessures ou la mort.

Vous ne devez ni entreposer, ni utiliser d'essence ou d'autres vapeurs ou liquides inflammables à proximité de cet appareil ou de tout autre appareil électroménager.

QUE FAIRE SI VOUS DÉTECTEZ UNE ODEUR DE GAZ :

- Ne mettez pas d'appareil en marche.
- Ne touchez à aucun commutateur électrique; n'utilisez aucun téléphone de votre domicile.
- Évacuez la pièce, le bâtiment ou la zone touchée.
- En utilisant le téléphone d'un voisin, appelez immédiatement le fournisseur de gaz. Suivez ses instructions.
- Si vous ne pouvez joindre votre fournisseur de gaz, appelez les pompiers.

L'installation et l'entretien de cet appareil doivent être réalisés par un installateur qualifié, un technicien de service ou le fournisseur de gaz.

Conservez ces instructions pour vous y reporter ultérieurement.



AVERTISSEMENT

Pour réduire les risques d'incendie, de choc électrique, de blessures ou de dommages à la propriété lors de l'utilisation de cette laveuse, suivez les consignes ci-dessous : Tout défaut de se conformer à ces avertissements pourrait entraîner de graves blessures.

Vous pouvez être tué ou blessé grièvement si vous ne suivez pas ces instructions de sécurité importantes :

PRÉVENTION DES INCENDIES

- Ne lavez pas d'articles qui ont préalablement été lavés, trempés ou éclaboussés avec de l'essence, des solvants, du kérosène, des huiles de cuisson, de la cire, etc. Ne rangez pas ces articles sur la laveuse ou près de celle-ci. Ces substances dégagent des vapeurs ou peuvent entraîner une réaction chimique qui pourrait causer un incendie ou une explosion.
- Ne placez pas de chiffons ni de vêtements huileux ou gras sur la laveuse. Ces substances dégagent des vapeurs qui pourraient enflammer les tissus.
- N'ajoutez pas d'essence, de solvant de nettoyage ni toute autre substance inflammable ou explosive dans l'eau de lavage. Ces substances dégagent des vapeurs qui pourraient s'enflammer ou exploser.
- Dans certaines conditions, de l'hydrogène gazeux peut être produit dans un système à eau chaude qui n'a pas été utilisé depuis au moins deux semaines. L'HYDROGÈNE GAZEUX EST EXPLOSIF. Si le système à eau chaude n'a pas été utilisé depuis une certaine période, ouvrez tous les robinets d'eau chaude et laissez l'eau couler pendant plusieurs minutes avant d'utiliser la laveuse. Cela permet d'évacuer tout hydrogène gazeux qui a pu s'accumuler. L'hydrogène gazeux est inflammable; ne fumez pas ou n'utilisez pas une flamme nue en présence de ce gaz.
- Vous ne devez ni entreposer, ni utiliser d'essence ou d'autres vapeurs ou liquides inflammables à proximité de cet appareil ou de tout autre appareil électroménager.
- Tout défaut de se conformer à ces avertissements pourrait entraîner un incendie, de graves blessures ou des dommages aux pièces en plastique et en caoutchouc de la laveuse.

PROTECTION DES ENFANTS

- Ne laissez pas les enfants grimper sur la laveuse ou jouer autour de celle-ci. Assurez une supervision attentive lorsque l'appareil est utilisé près des enfants. Lorsque les enfants grandissent, enseignez-leur la façon d'utiliser les appareils électroménagers de façon appropriée et sécuritaire.
- Détruisez le carton, les sacs en plastique et tout matériau d'emballage externe immédiatement après le déballage de la laveuse. Les enfants pourraient les utiliser pour jouer. Le carton recouvert de tapis, les couvertures et les feuilles de plastique peuvent être étanches à l'air.
- Tenez les produits de lavage hors de la portée des enfants. Pour prévenir les blessures, respectez tous les avertissements des étiquettes des produits.
- Avant de mettre la laveuse hors service ou au rebut, enlevez la porte pour éliminer les risques d'enfermement.
- Tout défaut de se conformer à ces avertissements pourrait entraîner de graves blessures.

Mesures de sécurité importantes (suite)

PRÉVENTION DES BLESSURES

- Pour éliminer tout risque de choc électrique et assurer le bon fonctionnement de l'appareil, la laveuse doit être installée et mise à la terre par un technicien autorisé en vertu des règlements locaux. Les instructions d'installation sont situées dans la laveuse et sont destinées à l'installateur. Reportez-vous aux **INSTRUCTIONS D'INSTALLATION** pour consulter les procédures de mise à la terre détaillées. Si la laveuse est déplacée vers un autre endroit, vous devez la faire vérifier et réinstaller par un technicien qualifié.
- Pour prévenir les blessures ou les dommages à la laveuse, le cordon d'alimentation de la laveuse doit être branché dans une prise à trois fiches mise à la terre et polarisée. La fiche de mise à la terre ne doit jamais être retirée. N'utilisez jamais un tuyau de gaz pour effectuer la mise à la terre de la laveuse. N'utilisez pas de rallonge électrique ni de fiche d'adaptation.
- Suivez les directives de l'emballage lorsque vous utilisez des produits de lavage. Un usage incorrect peut entraîner la production de gaz qui pourrait causer des blessures graves, voire la mort.
- Ne combinez pas des produits de lavage dans une même charge à laver, sauf si cela est indiqué sur l'étiquette.
- Ne combinez pas de javellisant avec de l'ammoniaque ou de l'acide tel le vinaigre.

AVERTISSEMENT

RISQUE D'INCENDIE ET DE CHOC ÉLECTRIQUE
Évitez tout risque d'incendie ou de choc électrique. N'utilisez pas de rallonge électrique ni de fiche d'adaptation et n'enlevez pas la broche de mise à la terre du cordon d'alimentation. Le non-respect de cet avertissement peut entraîner des blessures graves, un incendie ou la mort.

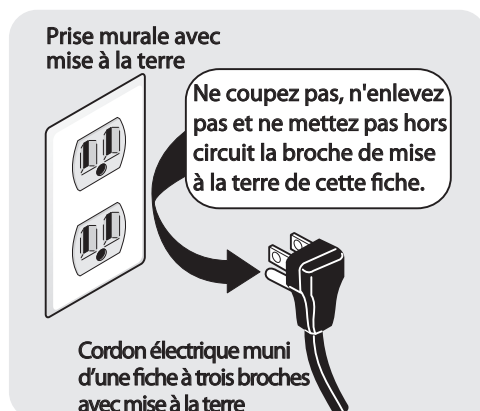

PRÉVENTION DES BLESSURES ET DES DOMMAGES À LA LAVEUSE

- Pour prévenir les blessures et les dommages à la laveuse :
- Toutes les réparations et l'entretien doivent être effectués par un fournisseur autorisé à moins d'avis contraire dans ce **Guide d'utilisation et d'entretien**. Utilisez seulement des pièces d'origine autorisées.
- Ne modifiez pas les commandes.
- N'installez pas ou n'entrez pas la laveuse dans un endroit où elle sera exposée aux intempéries.
- N'installez pas l'appareil sur un tapis. Installez la laveuse sur un plancher solide. Il peut être nécessaire de renforcer le plancher pour prévenir la vibration ou le mouvement de l'appareil.
- Pour réduire les risques de choc électrique, débranchez l'appareil de son alimentation électrique avant d'en faire l'entretien. Vous ne coupez pas l'alimentation électrique de cet appareil en mettant les commandes à la position OFF (Arrêt).
- Pour éviter tout risque de blessure, ne plongez pas la main à l'intérieur de la laveuse si celle-ci est en fonction. Avant de charger ou de décharger la laveuse, ou d'y ajouter des articles, appuyez sur le sélecteur de cycle pour permettre au tambour de s'arrêter avant d'y insérer la main.
- Cette laveuse est équipée d'un dispositif de protection contre les surcharges électriques. Le moteur de la laveuse s'arrête s'il surchauffe. La laveuse redémarre automatiquement après une période de refroidissement allant jusqu'à 30 minutes si la minuterie n'a pas été éteinte manuellement.
- Tout défaut de se conformer à ces avertissements pourrait entraîner de graves blessures.

AVERTISSEMENT

DANGER DE VAPEUR NOCIVE

Ne combinez pas de javellisant avec d'autres produits chimiques domestiques comme des produits de nettoyage pour toilettes, des produits antirouille, de l'acide ou des produits contenant de l'ammoniaque. Ces mélanges peuvent entraîner la production de vapeurs nocives pouvant causer des blessures graves, voire la mort.



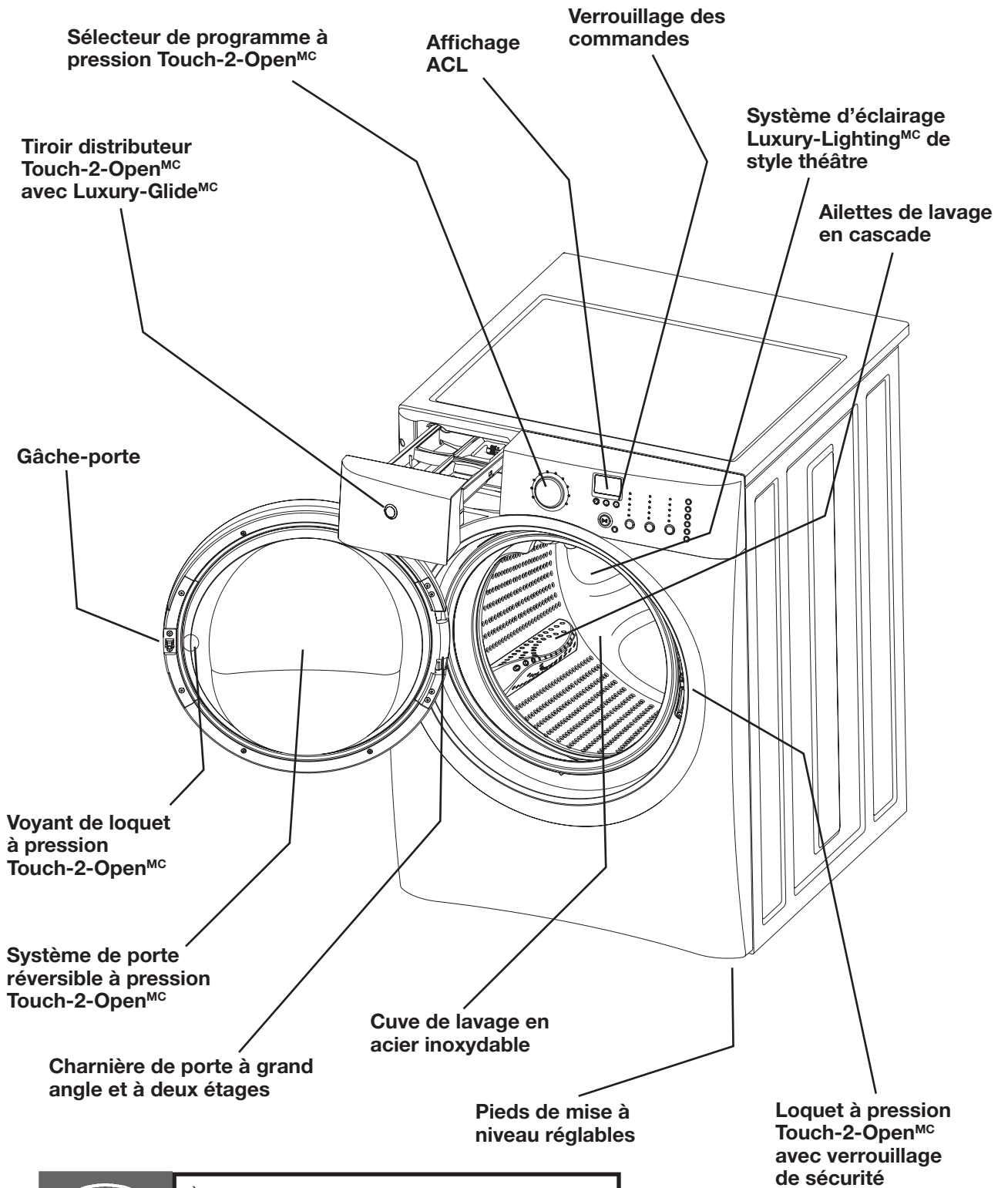

À titre de partenaire ENERGY STAR®,
 Electrolux Major Appliances a déterminé que
 cet appareil répond aux normes ENERGY
 STAR® relativement à l'efficacité énergétique.

Introduction

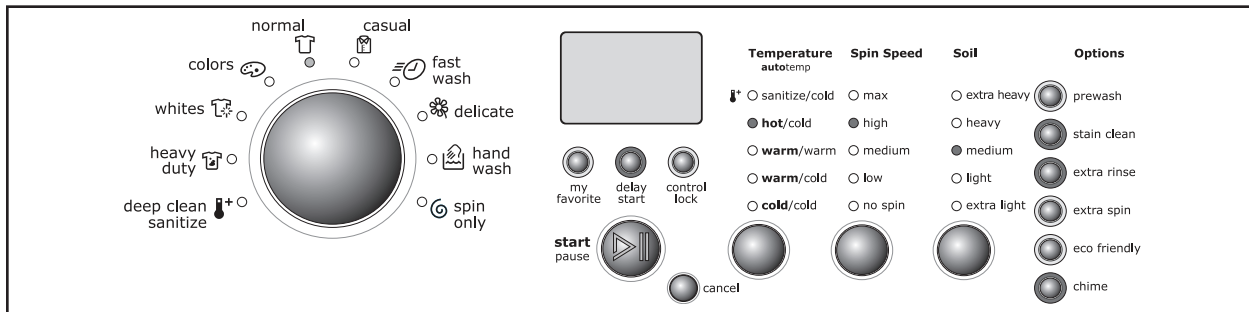

Pour utiliser votre laveuse, suivez les étapes de base suivantes :

1. Triez les articles de la charge qui peuvent être lavés ensemble. (voir la page 8).
2. Préparez les articles à laver. (voir la page 8).
3. Effectuez un prétraitement des taches et de la saleté tenace. (voir la page 9).
4. Ajoutez la charge à la laveuse. (voir la page 9).
5. Mettez les produits de lessive dans le distributeur. (voir la page 10).
6. Sélectionnez le programme et les réglages appropriés pour la charge. (voir la page 12).
7. Démarrez l'appareil. (Reportez-vous aux pages 12 et 13.)

Bruits d'un fonctionnement normal

Il est possible que vous entendiez ou non des sons provenant de votre nouvelle laveuse :

- ROBINETS D'EAU/DISTRIBUTEUR** Lorsque l'eau est acheminée vers le système de distribution d'eau, il est normal d'entendre un bruit de débit d'eau. Ce son normal varie légèrement selon la pression d'eau de votre résidence.
- TUYAU DE VIDANGE** La laveuse est pourvue d'un tuyau de vidange flexible qui achemine l'eau de la laveuse vers la colonne montante de votre résidence. Vous entendrez le débit d'eau dans votre colonne montante. Ce bruit est tout à fait normal.
- VERROU DE PORTE** Votre laveuse est équipée d'un verrou de porte commandé par une électrovanne. Vous entendrez un cliquetis lorsque la porte est verrouillée ou déverrouillée.
- POMPE D'ÉVACUATION** Votre laveuse est équipée d'une pompe de vidange à grande vitesse. Il est normal d'entendre des ronronnements et des gargouillements lorsque l'eau de la laveuse est pompée. Ces deux sons sont normaux et indiquent que votre pompe fonctionne normalement.
- MOTEUR HAUTE VITESSE** Un puissant moteur est utilisé pour entraîner la cuve à haute vitesse d'essorage afin d'extraire l'eau de vos vêtements. Ces essorages à haute vitesse produisent des sons, ce qui est tout à fait normal. L'intensité de ces bruits varie selon la vitesse d'essorage, la charge et le programme choisi.

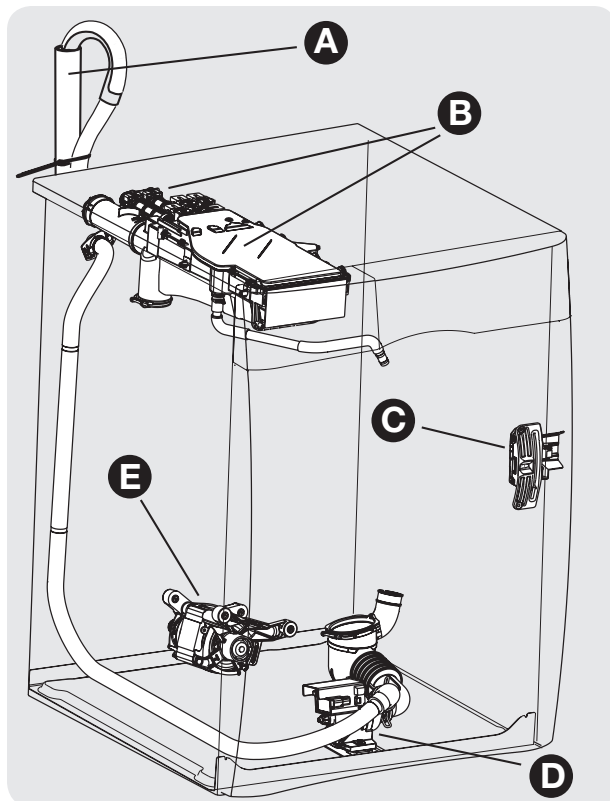

Instructions d'utilisation de votre laveuse

AVANT D'UTILISER VOTRE LAVEUSE

Veillez lire les instructions importantes contenues dans cette section du *Guide d'utilisation et d'entretien* avant d'utiliser votre laveuse.

AVERTISSEMENT

Pour réduire les risques d'incendie, de choc électrique ou de blessure, lisez les **MESURES DE SÉCURITÉ IMPORTANTES** contenues dans ce *guide d'utilisation et d'entretien* avant d'utiliser votre laveuse.

INSTRUCTIONS D'UTILISATION DE VOTRE LAVEUSE

1. Triez les articles de la charge qui peuvent être lavés ensemble.

Triez les articles selon la température de lavage recommandée et le temps de lavage.

Séparez les articles pâles, blancs et grand teint des articles noirs et qui ne sont pas grand teint.

Séparez les articles qui produisent de la charpie de ceux qui attirent celle-ci. Les articles tout-aller, synthétiques, en velours côtelé et les tricots captent la charpie des serviettes, des tapis et des couvertures de chenille brodée.

Séparez les articles très sales de ceux qui le sont moins.

Séparez les articles en dentelle, transparents et délicats des vêtements plus robustes.

N'utilisez pas la laveuse pour laver des articles contenant de la fibre de verre. De petites particules de fibre de verre laissées dans le tambour pourraient se fixer à d'autres articles de lavages subséquents et causer des irritations cutanées.

2. Préparez les articles à laver.

Videz les poches.

Brossez la charpie et la poussière. Secouez les tapis et les serviettes de plage.

Fermez les fermetures à glissière et les agrafes, attachez les cordes et les ceintures, retirez les décorations et les garnitures non lavables.

Réparez les déchirures pour éviter d'aggraver les dommages pendant le lavage.

Placez les articles en tricot à l'envers pour minimiser le peluchage.

Placez les petits articles et les articles délicats comme les soutiens-gorge, les bonneteries et les bas pour bébés dans un sac-filet.

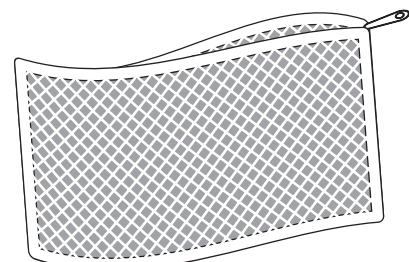
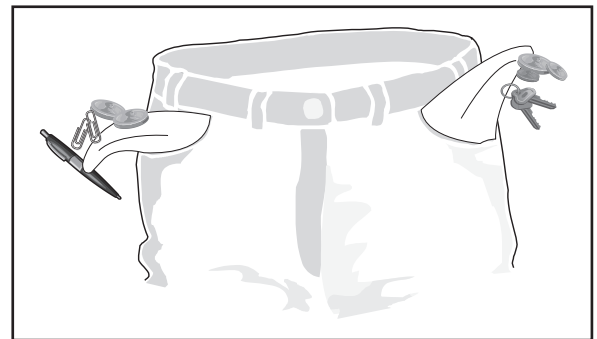
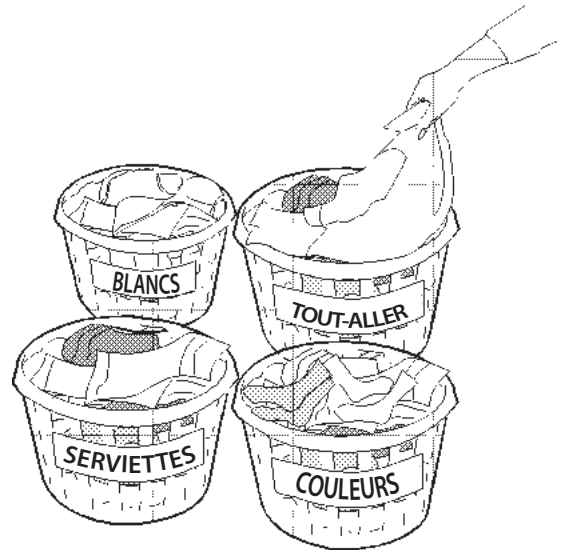

(Sac-filet non compris.)

INSTRUCTIONS D'UTILISATION DE VOTRE LAVEUSE (suite)

3. Effectuez un prétraitement des taches et de la saleté tenace.

Reportez-vous au **Guide d'élimination des taches** dans ce guide pour obtenir des instructions sur l'élimination efficace des taches.

4. Ajoutez la charge à la laveuse.

Combinez de grands et de petits articles dans le même lavage.

Chargez les grands articles en premier. Les grands articles ne doivent pas compter pour plus de la moitié de la charge totale.

Le lavage d'articles seuls, comme un chandail, une serviette ou un jean peut causer le déséquilibre de la charge. Ajoutez un ou deux articles pour équilibrer la charge.

Lavez les articles volumineux comme les douillettes, les couvertures ou les sacs de couchage séparément, un à la fois.

La laveuse peut être complètement chargée, mais les articles ne doivent pas être à l'étroit. La porte doit pouvoir se fermer facilement.

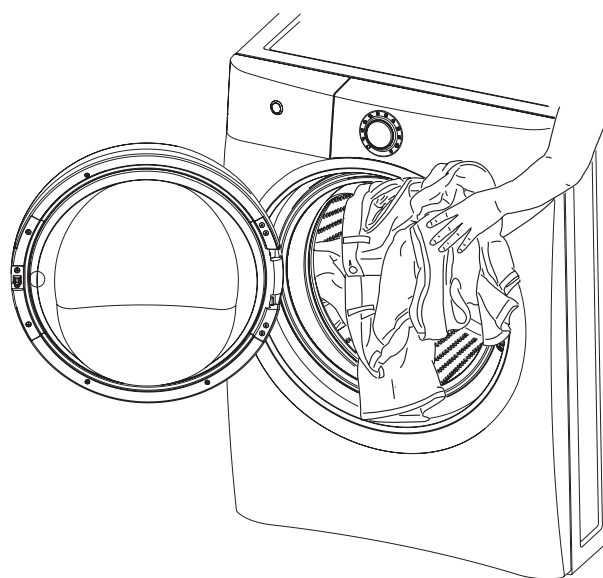
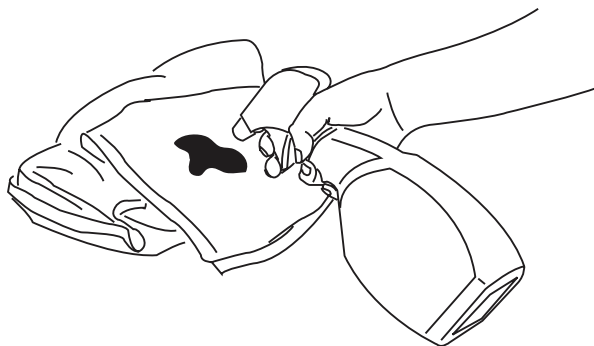

INSTRUCTIONS D'UTILISATION DE VOTRE LAVEUSE (suite)

5. Mettez les produits de lessive dans le distributeur.



Pour de meilleurs résultats

Utilisez un détergent haute efficacité qui produit peu de mousse pour éviter le surmoussage dans la laveuse à chargement frontal. Recherchez ce symbole sur l'étiquette du détergent : 

Le détergent, le javellisant et l'assouplissant liquide seront distribués au bon moment durant le programme. Pour déverrouiller le distributeur-tiroir, enfoncez le voyant du loquet du distributeur-tiroir. Pour fermer et verrouiller le distributeur-tiroir, poussez sur le tiroir jusqu'à ce que vous entendiez un clic et que le devant du tiroir soit affleurant au panneau.

➔ IMPORTANT

Ouvrez et fermez le tiroir distributeur lentement. Fermer le tiroir trop rapidement pourrait entraîner une distribution prématurée du javellisant ou de l'assouplissant.

Utilisez le capuchon ou la pelle fournie par le fabricant pour mesurer la quantité recommandée. La quantité de détergent utilisée peut devoir être ajustée en fonction de la température de l'eau, de sa dureté, de l'importance de la charge et du niveau de saleté.

Détergent liquide

Ajoutez la quantité recommandée de détergent liquide haute efficacité dans le **réservoir de détergent principal**. Ne dépassez pas la ligne de remplissage **MAX** (maximale).



REMARQUE

De temps à autre, vous pouvez apercevoir de l'eau dans les compartiments. Cela fait partie du fonctionnement normal de l'appareil.

Détergent en poudre

Pour utiliser un détergent en poudre haute efficacité, retirez le réservoir et ajoutez le détergent dans le **réservoir de détergent principal seulement**.

➔ IMPORTANT

Conservez la languette de distributeur de détergent liquide pour un usage ultérieur. **NE la JETEZ PAS** si vous utilisez du détergent en poudre.

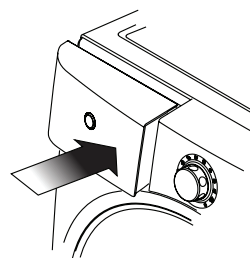
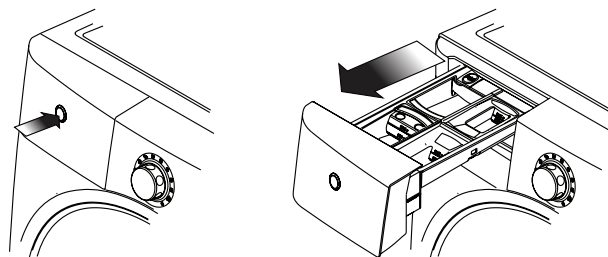

Insérez le réservoir de détergent liquide lorsque vous utilisez un détergent liquide.

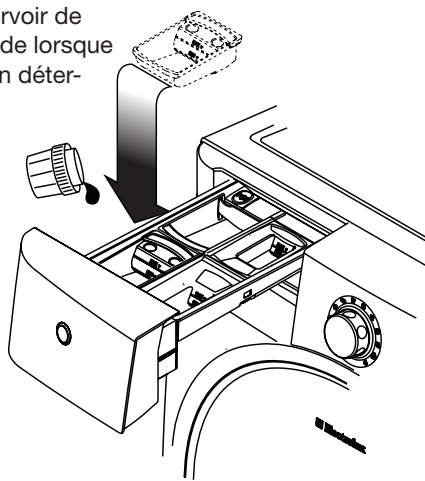

Retirez le réservoir de détergent liquide lorsque vous utilisez un détergent en poudre! **NE VERSEZ PAS** de détergent en poudre dans le réservoir de détergent liquide. Il ne sera pas distribué correctement!

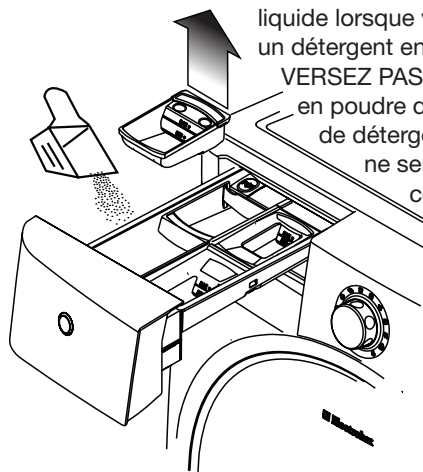

INSTRUCTIONS D'UTILISATION DE VOTRE LAVEUSE (suite)

Autres produits de lessive

Du javellisant pour tissus de couleurs, de l'adoucisseur, un renforçateur pour détergents ou des enzymes peuvent être ajoutés au détergent. Mettez les produits liquides avec le détergent liquide dans le **réservoir de détergent principal** ou les produits en poudre avec le détergent en poudre dans le **compartiment de détergent principal**.

➔ IMPORTANT

Ne mélangez pas les produits liquides avec les produits en poudre.

Détergent pour le pré-lavage

Pour la lessive très sale ou tachée, sélectionnez l'option de **pré-lavage** et ajoutez la quantité de détergent recommandée dans le **réservoir de détergent pour le pré-lavage**.

REMARQUE

De temps à autre, vous pouvez apercevoir de l'eau dans les compartiments de javellisant et d'adoucissant. Cela fait partie du fonctionnement normal de l'appareil.

Javellisant liquide

Si désiré, ajoutez du javellisant liquide dans le compartiment nommé **LIQUID BLEACH** (Javellisant liquide) et indiqué par ce symbole . Remplissez le compartiment jusqu'à la

ligne **MIN** (Minimum) pour les petites lessives et jusqu'à la ligne **MAX** (Maximum) pour les grandes lessives. **NE DÉPASSEZ PAS** la ligne de remplissage maximale.

Ajoutez le javellisant pour tissus de couleurs au détergent.

➔ IMPORTANT

Pour éviter d'endommager les tissus, ne remplissez pas le compartiment du distributeur de façon excessive et ne versez pas de javellisant liquide directement sur la lessive.

Assouplissant liquide

Si désiré, versez la quantité d'assouplissant liquide recommandée dans le compartiment nommé **FABRIC SOFTENER** (Assouplissant) et indiqué par ce symbole . Remplissez le compartiment jusqu'à la ligne **MIN** (Minimum) pour les petites lessives et jusqu'à la ligne **MAX** (Maximum) pour les grandes lessives. **NE DÉPASSEZ PAS** la ligne de remplissage maximale.

REMARQUE

Pour éviter la formation de taches, ne remplissez pas le compartiment du distributeur de façon excessive et ne versez pas d'assouplissant liquide directement sur la lessive.

L'utilisation d'une balle de distribution d'assouplissant n'est pas recommandée dans les laveuses à culbutage.

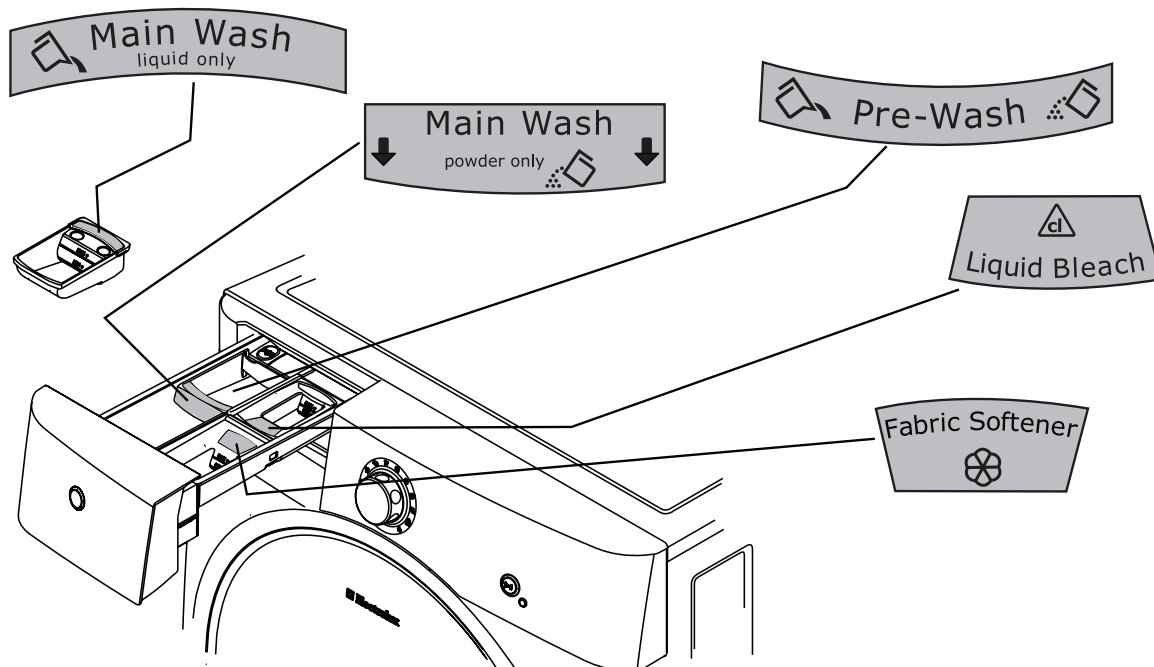

INSTRUCTIONS D'UTILISATION DE VOTRE LAVEUSE (suite)

6. Sélectionnez le programme et les réglages appropriés pour la charge.

Tournez le sélecteur de programme dans un sens ou dans l'autre pour choisir le programme désiré. Le voyant du programme sélectionné s'allumera. Reportez-vous à la section « Sélection d'un programme » contenue dans ce guide pour obtenir une description de chaque programme.

La durée approximative du programme, les températures de lavage et de rinçage adéquates, la vitesse de l'essorage final, le niveau de saleté et les options de chaque programme s'afficheront pour le programme sélectionné. Consultez les sections « Réglages des programmes » et « Tableau des réglages de la laveuse » de ce guide pour connaître les réglages offerts pour chaque programme.

Pour modifier les réglages, appuyez sur les touches **TEMPERATURE** (Température), **SPIN SPEED** (Vitesse d'essorage), **SOIL LEVEL** (Niveau de saleté) et **OPTIONS** pour faire défiler la liste aux réglages désirés.

Pour sélectionner ou désactiver une **option**, appuyez sur le bouton lié à l'**option** en question. Le voyant s'allume lorsque l'**option** est sélectionnée. Le voyant ne s'allume plus lorsque l'**option** est supprimée.

REMARQUE

Afin d'assurer un lavage adéquat de vos articles, les réglages et les options ne sont pas tous disponibles pour chaque programme. Si un réglage ou une option ne convient pas au programme sélectionné, le voyant ne s'allume pas.

Les modifications apportées à un programme sont mémorisées et les réglages seront utilisés chaque fois que ce programme sera sélectionné à l'avenir.

Pour rétablir les réglages préprogrammés à l'usine, appuyez simultanément sur les boutons **SPIN SPEED** (Vitesse d'essorage) et **SOIL** (Saleté) et tenez-les enfoncés pendant 5 secondes.

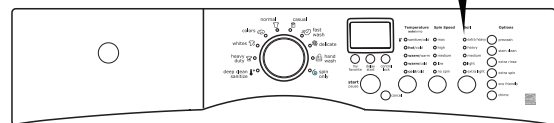
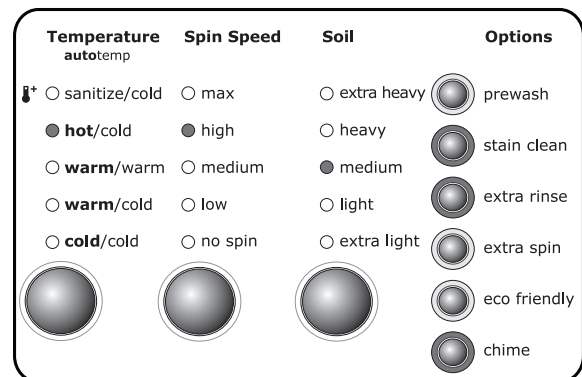
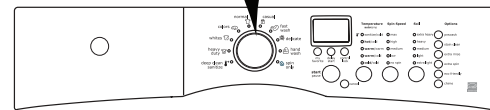
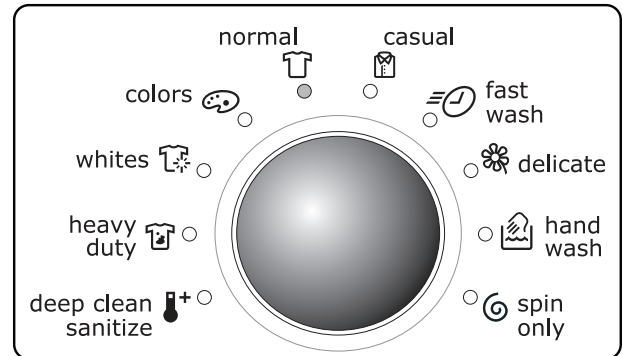

INSTRUCTIONS D'UTILISATION DE VOTRE LAVEUSE (suite)

7. Démarrez la laveuse.

Fermez la porte et appuyez sur la touche **START** (Départ). La laveuse ne fonctionne pas si la porte est ouverte et **DOOR OPEN** (Porte ouverte) s'affiche.

Sélectionnez **DELAY START** (Départ différé) pour retarder le début du programme jusqu'à 14 heures, si désiré.

Par mesure de sécurité, la porte se verrouillera automatiquement pour toute la durée du programme de lavage.

Pour pouvoir ajouter un article dans la cuve à n'importe quel moment durant la période de lavage du programme, appuyez sur **PAUSE** (Pause). Lorsque la porte se déverrouille, ouvrez-la, ajoutez l'article, fermez la porte et appuyez sur la touche **START** (Départ) pour reprendre le programme.

Si vous tentez de changer les réglages ou les options après le début du programme, l'appareil émettra plusieurs bips lorsque vous appuierez sur les boutons. Pour modifier les réglages ou les options, appuyez sur **PAUSE** (Pause), sélectionnez les nouveaux réglages et appuyez de nouveau sur **START** (Départ).

Pour changer de programme lorsque la laveuse est en fonction, appuyez sur **CANCEL** (Annuler), sélectionnez un nouveau programme, puis appuyez à nouveau sur **START** (Départ). Tourner le bouton du sélecteur de programme ne suffit pas pour changer de programme.

Pour arrêter le programme, appuyez sur **CANCEL** (Annuler).



REMARQUE

Si le programme est interrompu pendant l'essorage, la porte demeurera verrouillée jusqu'à l'arrêt du tambour. **NE FORCEZ PAS** la porte.

Un signal sonore sera émis à la fin du programme si l'option **CHIME** (Signal sonore) est sélectionnée.

À la fin du programme, retirez les articles de la cuve de la laveuse et placez-les dans une sècheuse, sur une corde à linge ou à plat, comme indiqué sur l'étiquette de chaque article.

Un froissage excessif, un transfert de couleurs ou des odeurs peuvent apparaître si les articles sont laissés dans la laveuse après la fin du programme.

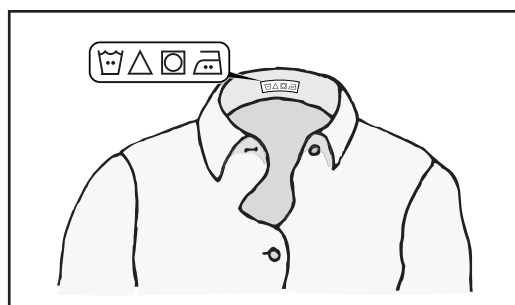
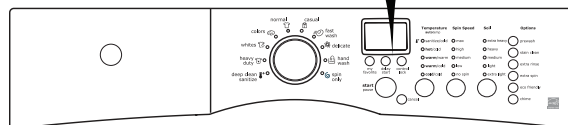
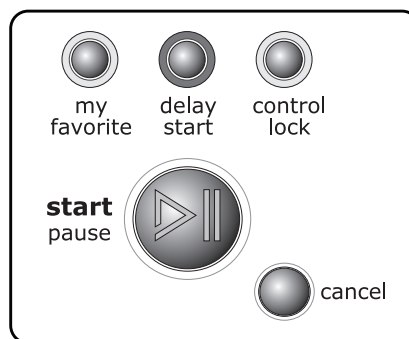

Pour de meilleurs résultats

Suivez les instructions sur les étiquettes des articles à laver.



ATTENTION

RISQUE D'ENFERMEMENT et DE BASCULEMENT

Une porte ouverte pourrait inciter les enfants à s'y pendre ou à pénétrer dans la laveuse. Si aucun enfant en bas âge n'est présent, vous pouvez laisser la porte entrouverte pour prévenir la formation de moisissures et d'odeurs.

Sélection d'un programme

Tournez le sélecteur de programme dans un sens ou dans l'autre vers le programme désiré. Le voyant du programme sélectionné s'allumera. Tournez le sélecteur de programme pour prolonger le séchage ou replacez-le à sa position initiale.



Pour de meilleurs résultats

Suivez les instructions sur les étiquettes des articles à laver.

Pour modifier la sélection après le début du programme, appuyez sur **CANCEL** (Annuler) avant d'effectuer un autre choix. Si vous modifiez simplement la sélection avec le bouton du sélecteur de programme, le programme ne changera pas.

NORMAL

Le programme **NORMAL** (Normal) offre un culbutage inversé d'une durée allant de 9 à 21 minutes pour la plupart des articles. Toutes les **températures de lavage** sauf **SANITIZE/COLD** (Désinfection/froid), toutes les **vitesse d'essorage**, tous les **niveaux de saleté** et toutes les **options** sont accessibles avec ce programme.

COULEURS

Le programme **COLORS** (Couleurs) offre un culbutage inversé d'une durée allant de 5 à 20 minutes pour les vêtements de couleurs diverses. Les **températures de lavage WARM/COLD** (Chaud/froid) ou **COLD/COLD** (Froid/froid), toutes les **vitesse d'essorage**, tous les **niveaux de saleté** et toutes les **options** sont accessibles avec ce programme.

BLANCS

Le programme **WHITES** (Blancs) offre un culbutage inversé d'une durée allant de 9 à 21 minutes pour les vêtements en coton très blanc. L'utilisation de javelisant liquide est recommandée. La température de lavage **HOT/COLD** (Chaud/froid), toutes les **vitesse d'essorage**, tous les **niveaux de saleté** et toutes les **options** sont accessibles avec ce programme.

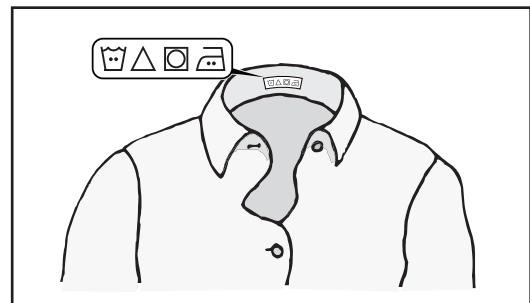
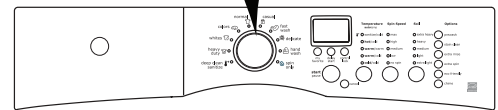
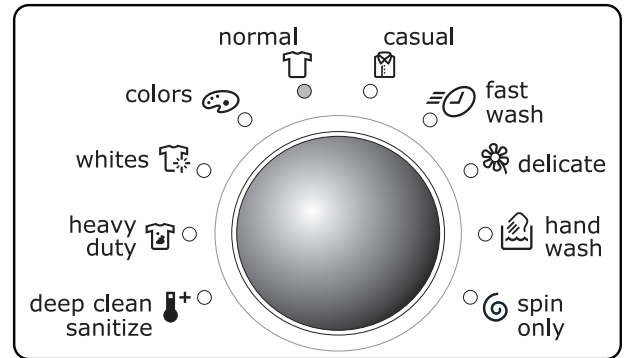

Temperature autotemp	Spin Speed	Soil	Options
<input type="radio"/> sanitize/cold	<input type="radio"/> max	<input type="radio"/> extra heavy	<input type="radio"/> prewash
<input checked="" type="radio"/> hot/cold	<input checked="" type="radio"/> high	<input type="radio"/> heavy	<input type="radio"/> stain clean
<input type="radio"/> warm/warm	<input type="radio"/> medium	<input checked="" type="radio"/> medium	<input type="radio"/> extra rinse
<input type="radio"/> warm/cold	<input type="radio"/> low	<input type="radio"/> light	<input type="radio"/> extra spin
<input type="radio"/> cold/cold	<input type="radio"/> no spin	<input type="radio"/> extra light	<input type="radio"/> eco friendly
<input type="radio"/>	<input type="radio"/>	<input type="radio"/>	<input type="radio"/> chime

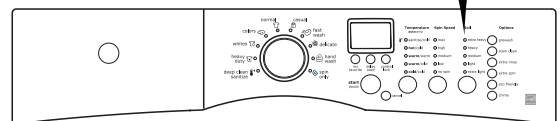

Sélection des programmes (suite)

ROBUSTE

Le programme **HEAVY DUTY** (Robuste) offre un culbutage inversé d'une durée allant de 9 à 21 minutes pour les articles robustes très souillés, comme les jeans. Pour une élimination efficace de la saleté et des taches, lavez les articles dans l'eau la plus chaude convenant au tissu. Toutes les **températures de lavage** sauf **SANITIZE/COLD** (Désinfection/froid), toutes les **vitesse d'essorage**, toutes les **options** et tous les **niveaux de saleté** sauf **LIGHT** (Léger) et **EXTRA LIGHT** (Ultra léger) sont accessibles avec ce programme.

EN PROFOND./DÉSINF.

Utilisez le programme **DEEP CLEAN SANITARY** (Nettoyage désinfectant en profondeur) pour nettoyer et désinfecter les articles très souillés et grand teint, dont les serviettes, la literie et les vêtements pour enfants. L'eau très chaude, toutes les **vitesse d'essorage**, tous les niveaux de **saleté** sauf **LIGHT SOIL** (Saleté lég.) et **EXTRA LIGHT SOIL** (Saleté u.-lég.), et toutes les **options** sauf **PREWASH** (Prélavage), **ECO FRIENDLY** (Température écologique) et **STAIN CLEAN** (Nettoyage des taches) sont disponibles avec ce programme.

Nous vous recommandons de régler votre chauffe-eau à 49 °C (120 °F) ou plus pour assurer une performance adéquate de l'appareil durant ce programme. Si le réglage de la température est inférieur à celui indiqué ci-dessus ou que la lessive est très volumineuse, la durée du programme sera prolongée de 30 minutes ou plus.

Le programme **DEEP CLEAN SANITARY** (Nettoyage désinfectant en profondeur) élimine 99,9 % des bactéries sans les transmettre d'une lessive à l'autre. Il n'est pas nécessaire d'utiliser de javellisant ni de produits chimiques forts, mais une eau à température élevée est nécessaire. Reportez-vous aux étiquettes d'entretien des vêtements pour



REMARQUE

Ce programme est certifié par NSF International, une organisation d'essai et de certification indépendante spécialisée dans la santé publique, la sécurité et la protection de l'environnement.



NSF Protocol P172
Sanitization Performance of Residential and Commercial, Family-Sized Clothes Washers

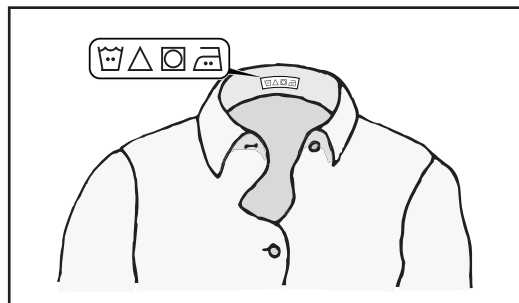
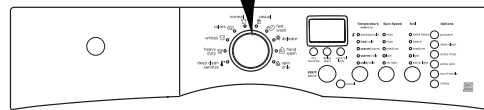
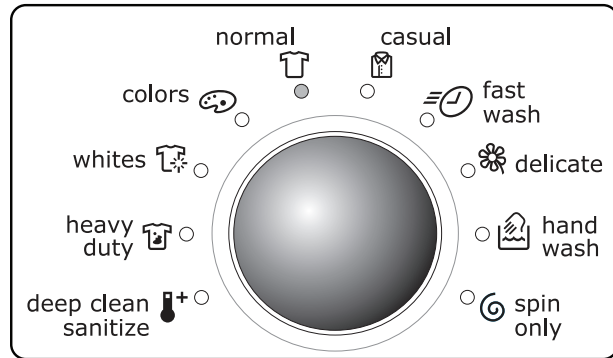

Temperature autotemp	Spin Speed	Soil	Options
<input type="radio"/> sanitize/cold	<input type="radio"/> max	<input type="radio"/> extra heavy	<input type="radio"/> prewash
<input checked="" type="radio"/> hot/cold	<input type="radio"/> high	<input type="radio"/> heavy	<input type="radio"/> stain clean
<input type="radio"/> warm/warm	<input type="radio"/> medium	<input checked="" type="radio"/> medium	<input type="radio"/> extra rinse
<input type="radio"/> warm/cold	<input type="radio"/> low	<input type="radio"/> light	<input type="radio"/> extra spin
<input type="radio"/> cold/cold	<input type="radio"/> no spin	<input type="radio"/> extra light	<input type="radio"/> eco friendly
<input type="radio"/>	<input type="radio"/>	<input type="radio"/>	<input type="radio"/> chime

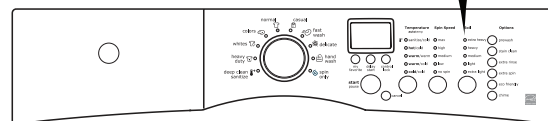

Sélection des programmes (suite)

éviter de les endommager.

L'eau de lavage est chauffée par une chauffeuse interne qui permet à l'eau d'atteindre une température de 67 °C (152 °F), pendant que le culbutage des articles peut se poursuivre jusqu'à un maximum de 4 heures. De l'eau froide est ajoutée pour

REMARQUE

Si la tension de votre prise électrique est inférieure à 110 V, la chauffeuse interne peut ne pas être en mesure de réchauffer adéquatement l'eau de lavage. Si le programme est suspendu pendant le chauffage de l'eau, la température maximale atteinte par l'eau peut être plus basse, ce qui pourrait compromettre l'efficacité de la désinfection.

refroidir la charge avant la vidange et l'essorage.

Par mesure de sécurité, la porte de la laveuse se verrouille lorsque la température de l'eau atteint 55 °C (130 °F). Si le programme est annulé pendant le lavage et que la température de l'eau est supérieure à 66 °C (150 °F), un refroidissement de l'eau et une vidange s'effectuent automatiquement avant que la porte puisse être ouverte.

TOUT-ALLER



Le programme **CASUAL** (Tout-aller) offre un culbutage inversé d'une durée allant de 5 à 20 minutes pour les vêtements en coton et en fibres mélangées ne nécessitant aucun repassage. Pour réduire le froissage, les **températures de lavage WARM/WARM** (Tiède/tiède) et **SANITIZE/COLD** (Désinfection/froid) ne sont pas accessibles avec ce programme. Toutes les **vitesse d'essorage**, tous les **niveaux de saleté** et toutes les **options** sont accessibles.

LAVAGE RAPIDE



Le programme **QUICK WASH** (Lavage rapide) offre un culbutage inversé d'une durée allant de 5 à 11 minutes pour laver rapidement (18 minutes) une petite quantité de lessive légèrement sale. Toutes les **températures de lavage** sauf **SANITIZE/COLD** (Désinfection/froid), toutes les **vitesse d'essorage** et tous les **niveaux de saleté** sauf **EXTRA HEAVY** (Saleté u.-exces.) et **HEAVY** (Saleté importante) sont accessibles avec ce programme. L'**option ECO FRIENDLY** (Température écologique) est également accessible.

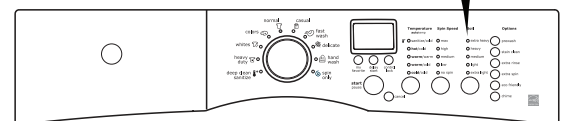
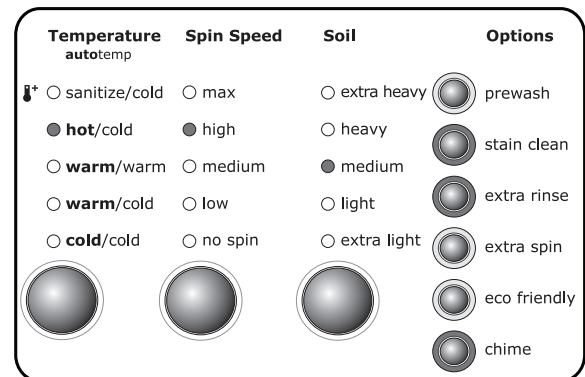
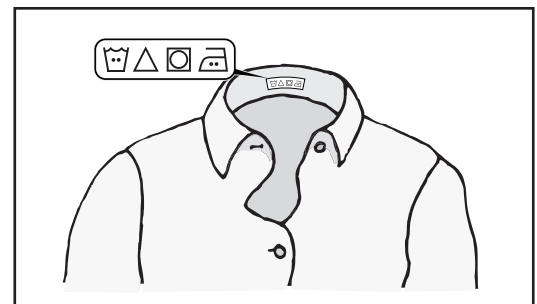
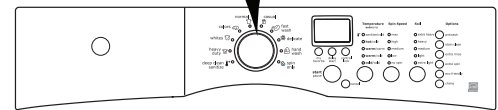
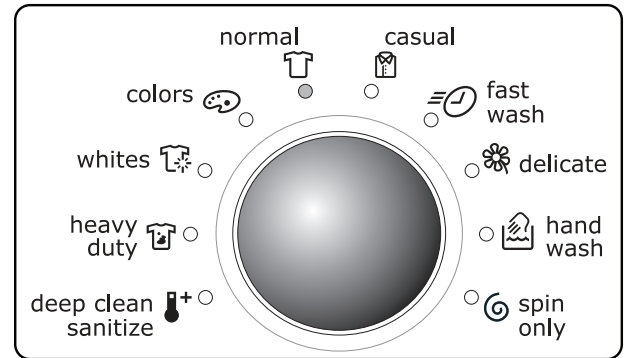

Sélection des programmes (suite)

DÉLICATS

Le programme **DELICATE** (Délicat) offre un léger culbutage inversé d'une durée allant de 6 à 12 minutes pour les tricots et les articles délicats. Toutes les **températures de lavage** sauf **HOT/COLD** (Chaud/froid) et **SANITIZE/COLD** (Désinfection/froid), toutes les **vitesse d'essorage**, tous les **niveaux de saleté** sauf **HEAVY** (Saleté importante) et **EXTRA HEAVY** (Saleté u.-exces.) et les **options ECO FRIENDLY** (Température écologique), **STAIN CLEAN** (Nettoyage des taches) et **EXTRA RINSE** (Rinçage supplémentaire) sont accessibles avec ce programme.

LAV. À LA MAIN

Le programme **HAND WASH** (Lavage à la main) offre un léger culbutage intermittent d'une durée allant de 5 à 11 minutes pour les articles dont l'étiquette indique de les laver à la main. Toutes les **températures de lavage** sauf **HOT/COLD** (Chaud/froid) et **SANITIZE/COLD** (Désinfection/froid), toutes les **vitesse d'essorage**, tous les **niveaux de saleté** sauf **HEAVY** (Saleté importante) et **EXTRA HEAVY** (Saleté u.-exces.), et les **options ECO FRIENDLY** (Température écologique) et **EXTRA RINSE** (Rinçage supplémentaire) sont accessibles avec ce programme.

ESSOR. SEUL

Utilisez le programme **SPIN ONLY** (Essorage seulement) lorsque vous souhaitez vidanger l'eau de la cuve et essorer vos vêtements ou lorsque vous avez sélectionné un lavage **sans essorage**. Sélectionnez la **vitesse d'essorage** qui convient à la lessive.

Pour ajouter un rinçage à l'eau froide avant l'essorage, sélectionnez l'option **EXTRA RINSE (Rinçage supplémentaire)**.

MY FAVORITE (Mes préférences)

Pour régler un programme de lavage utilisant un ajustement personnalisé de la **température**, de la **vitesse d'essorage**, du **niveau de saleté** et des **options**, appuyez sur le bouton **MY FAVORITE** (Mes préférences) et tenez-le enfoncé pendant 3 secondes.

Pour utiliser ces réglages personnalisés à l'avenir, appuyez simplement sur la touche **MY FAVORITE** (Mes préférences), et le programme, la **température**, la **vitesse d'essorage**, le **niveau de saleté** et les **options** seront affichés.

Vous pouvez changer votre programme personnalisé en répétant la procédure pour le programme **MY FAVORITE** (Mes préférences).

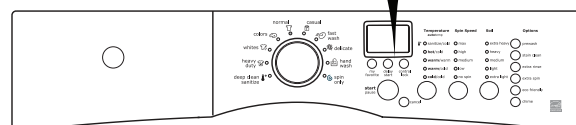
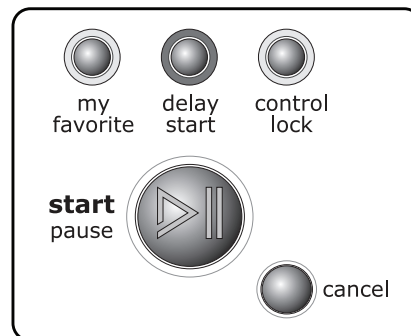
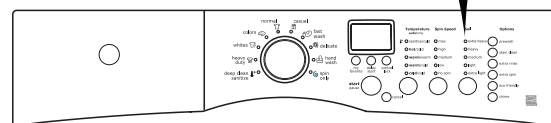
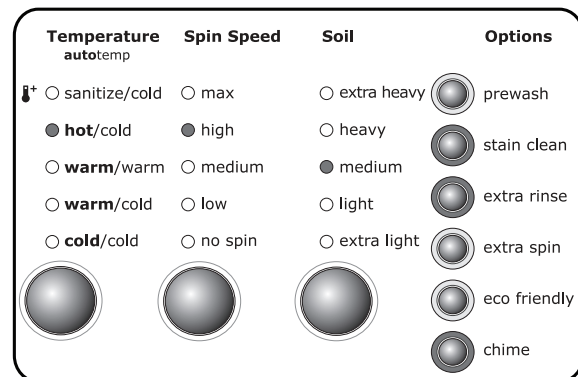
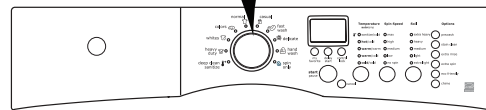
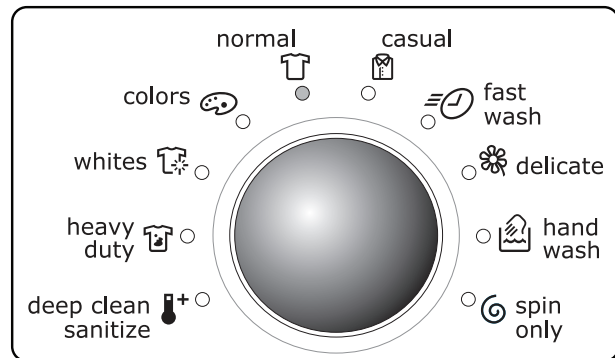

Températures de lavage/rinçage

La température de lavage appropriée s'affichera automatiquement pour le programme sélectionné.



Pour de meilleurs résultats

Suivez les instructions sur les étiquettes des articles à laver.

Pour changer la température, appuyez sur le bouton **TEMPERATURE** (Température) pour naviguer vers le réglage désiré. Sélectionnez une température d'eau de lavage qui convient au type de fibre des articles à laver, à la solidité de la couleur et au niveau de saleté des articles. Un rinçage à l'eau froide économise l'énergie et réduit le froissage.

Pour protéger vos articles, certaines **températures** ne sont pas offertes avec chaque programme. Si un réglage ne convient pas à un programme en particulier, le voyant correspondant à ce réglage ne s'allumera pas.



REMARQUE

Pour changer la **température** lorsque la sècheuse est en marche, appuyez sur le bouton **PAUSE**, sélectionnez un nouveau réglage et appuyez de nouveau sur **START** (Départ).

La **température** sélectionnée pour ce programme sera utilisée chaque fois que ce programme sera sélectionné à l'avenir.

Toutes les **températures** d'eau de lavage sont réglées automatiquement pour maximiser l'efficacité du détergent et améliorer les performances de lavage. Toutefois, le réglage du chauffe-eau et la longueur des tuyaux entre le chauffe-eau et la laveuse, l'utilisation d'eau dans d'autres sections de la maison et la basse température de l'eau souterraine selon la saison dans certaines régions sont des facteurs qui peuvent influencer la température de l'eau.

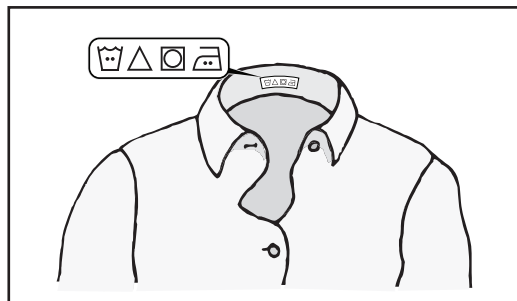

Température (suite)

SANITIZE/COLD (Désinfection/froid)

Ce réglage désinfecte les articles grand teint très sales comme les serviettes, la literie et les vêtements pour enfants en éliminant 99,9 % des bactéries à l'aide d'eau chauffée au moyen d'une chauffe-rette jusqu'à une température de 67 °C (152 °F). La laveuse utilise ensuite de l'eau froide pour refroidir les articles et rincer la lessive. Ce réglage n'est accessible qu'au moyen du programme **DEEP CLEAN SANITIZE** (Nettoyage désinfectant en profondeur).

HOT/COLD (Chaud/froid)

Permet de nettoyer les articles très sales, ainsi que les articles en coton blanc ou grand teint.

WARM/COLD (Tiède/froid)

Utilisez ce réglage pour laver les articles blancs ou grand teint moyennement sales faits en coton ou en fibres mélangées.

WARM/WARM (Tiède/tiède)

Utilisez ce réglage pour nettoyer la laine lavable à la machine ou lorsque vous désirez rincer des articles à l'eau tiède.

COLD/COLD (froid/froid)

Utilisez ce réglage pour nettoyer les articles légèrement sales autres que grand teint, les tricots, les articles délicats et les articles lavables à la main.

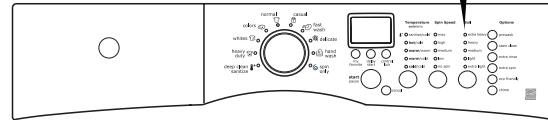
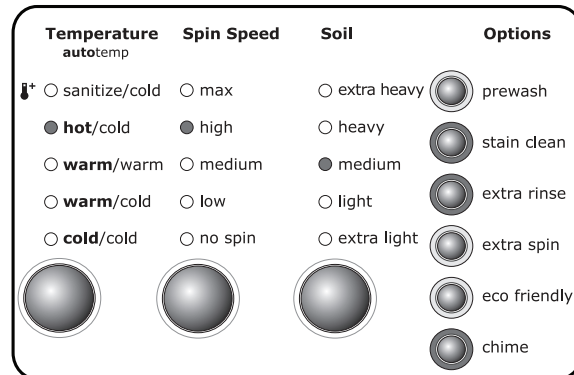

Vitesse d'essorage

Les vitesses d'essorage **MAX** (Maximum), **HIGH** (Élevée), **MEDIUM** (Moyenne) et **LOW** (Basse) sont accessibles pour tous les programmes. La vitesse et/ou le temps d'essorage final varient selon le programme.

L'accroissement de la vitesse d'essorage permet d'évacuer plus d'eau des vêtements, de diminuer le temps de séchage et d'économiser de l'énergie. La diminution de la vitesse d'essorage réduit le froissage.

Utilisez l'option **NO SPIN** (Aucun essorage) pour que la laveuse n'effectue pas d'essorage final à la fin du programme. Les vêtements seront très humides. Retirez les articles de la laveuse pour égoutter les vêtements ou sélectionnez le programme **SPIN ONLY** (Essorage seulement) pour retirer l'excédent d'eau à un moment plus opportun.

Niveau de saleté

Ajustez le temps de lavage par intervalles de 3 minutes selon le niveau de saleté de chaque lessive. Les **niveaux de saleté NORMAL** (Saleté norm.), **HEAVY** (Saleté importante), **EXTRA HEAVY** (Saleté u.-exces.), **LIGHT** (Saleté lég.) et **EXTRA LIGHT** (Saleté u.-lég.) sont accessibles.

Options

Les options appropriées s'afficheront automatiquement pour le programme sélectionné.

Pour ajouter des options, appuyez sur les boutons des options désirées. Les voyants correspondants à celles-ci s'allumeront. Pour désactiver des options, appuyez de nouveau sur les boutons des options désirées. Leur voyant respectif s'éteindra.

Les options ne sont pas toutes disponibles pour chaque programme. Si une option ne convient pas à un programme en particulier, le voyant correspondant à cette option ne s'allumera pas.

REMARQUE

Pour changer les options lorsque la sècheuse est en marche, appuyez sur le bouton **PAUSE**, sélectionnez les nouveaux réglages et appuyez de nouveau sur **START** (Départ).

Les options sélectionnées pour ce programme seront utilisées chaque fois que ce programme sera sélectionné à l'avenir.

PREWASH (PRÉLAV.)

Sélectionnez cette option pour ajouter une courte période de lavage avant de commencer un programme. La lessive très sale ou tachée sera prélavée pendant environ 5 minutes. L'eau sera ensuite évacuée, puis la laveuse passera automatiquement au programme de lavage régulier. SFlbS-F1bReportez-vous à l'étape 5 de la section « Instructions d'utilisation de votre laveuse » contenue dans ce guide pour connaître les détails concernant l'ajout de détergent dans le distributeur.

STAIN CLEAN (NET. TACHES)

Utilisez l'option **STAIN CLEAN** (Nettoyage des taches) pour ajouter un trempage de 5 minutes à mi-chemin pendant le lavage pour les programmes **HEAVY DUTY** (Robuste), **WHITES** (Blancs), **COLORS** (Couleurs), **NORMAL** (Normal), **CASUAL** (Tout-aller) et **DELICATES** (Délicat).

EXTRA RINSE (RINÇAGE SUPP.)

Utilisez cette option lorsqu'il est nécessaire de rincer davantage vos articles pour enlever l'excédent de saleté et de détergent. Cette option est recommandée pour les articles très souillés ou si des membres de votre famille ont la peau sensible. Le rinçage supplémentaire survient avant le rinçage final lorsque l'assouplissant liquide est distribué.

EXTRA SPIN (ESSOR. SUPP.)

Utilisez cette option pour prolonger le temps d'essorage final à la vitesse d'essorage sélectionnée. Cet essorage permet de retirer plus d'eau des articles nettoyés, de diminuer le temps de séchage et d'économiser de l'énergie.

ECO FRIENDLY (TEMP. ÉCOLO.)

L'option **ECO FRIENDLY** (Température écologique) réduit la température de l'eau chaude et de l'eau tiède de quelques degrés pour économiser de l'énergie. Cette option est accessible avec tous les programmes sauf les programmes **DEEP CLEAN SANITIZE** (Nettoyage désinfectant en profondeur) et **SPIN ONLY** (Essorage seulement).

CHIME (SIGNAL SONORE)

Un signal sonore est émis à la fin du programme si cette option est sélectionnée. Le volume sonore peut être réglé ou mis en sourdine.

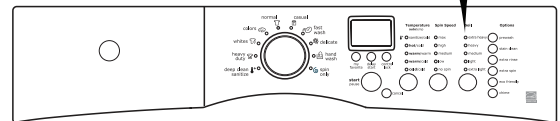
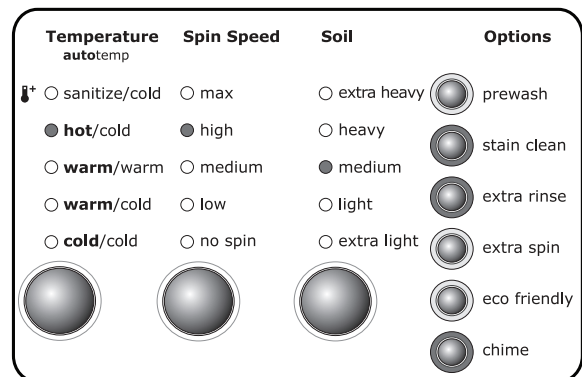

Caractéristiques de la laveuse

DÉPART DIF.

Utilisez l'option **DELAY START** (Départ différé) avec n'importe quel programme pour sélectionner un temps de lavage convenant mieux à votre horaire ou pendant les heures de faible consommation d'énergie. Le départ du programme peut être retardé jusqu'à 14 heures. L'heure de départ sélectionnée est affichée par tranches de 30, 60 ou 90 minutes, ou de 2 à 14 heures.

VERR COMM

Pour verrouiller les commandes, appuyez de nouveau sur le bouton **CONTROL LOCK** (Verrouillage des commandes) et tenez-le enfoncé pendant 5 secondes. Répétez cette procédure pour déverrouiller les commandes quand vous êtes prêt à utiliser la laveuse. Utilisez cette option pour prévenir le risque de mise en marche accidentelle par des enfants.

AFFICHAGE DES DONNÉES DU PROGRAMME

La durée approximative totale du programme s'affiche lorsque le programme est sélectionné. La durée réelle peut être plus longue si la pression d'eau est faible, s'il y a surmoussage ou si la charge se déséquilibre. La durée approximative qui reste au cycle s'affiche pendant le cycle.

Lorsque du surmoussage est détecté par la laveuse, l'appareil tente de l'éliminer en ajoutant automatiquement jusqu'à quatre programmes de rinçage. Chaque programme de rinçage supplémentaire effectué par l'appareil ajoute 5 minutes au temps affiché. Si vous avez ajouté une quantité excessive de détergent, le message **TOD MUCH DETERGENT** (Trop de détergent) s'affichera.

ÉCLAIRAGE DU TAMBOUR

Le dispositif d'éclairage du tambour s'allume lorsque la porte est ouverte pour éclairer le tambour durant le chargement et le déchargement des articles. Le dispositif d'éclairage s'éteint lorsque vous fermez la porte. Aussi, il s'éteindra automatiquement si la porte est laissée ouverte pendant plus de 3 minutes.

PORTE RÉVERSIBLE

La laveuse est équipée d'une porte réversible. Elle peut être installée sur les charnières de gauche ou de droite.

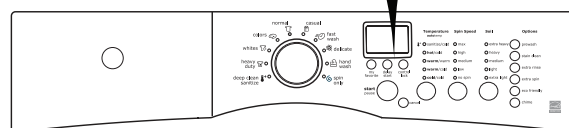
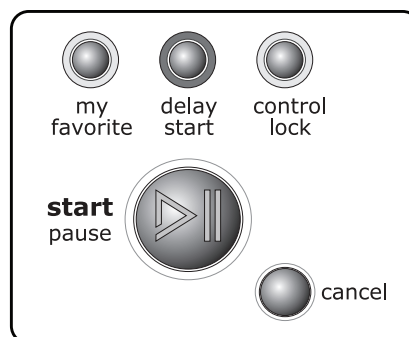

AFFICHAGE DES DONNÉES DU PROGRAMME

Aussi, les messages suivants s'affichent à un moment précis pendant le programme :

DOOR LOCK	DRAINING
PREWASHING	SPINNING
WASHING	CYCLE COMPLETE
RINSING	

REMARQUE

Reportez-vous à la section « Instructions pour INVERSER LA PORTE » contenue dans les *Instructions d'installation* pour obtenir des directives étape par étape.

Tableau des réglages de la laveuse

Ces **températures**, **vitesse d'essorage**, niveaux de **saleté** et **options** sont accessibles dans les programmes suivants :

	en profondeur taches désinfecter	robuste	blancs	couleurs	normal	tout-aller	rapide lav	délicat	manuel lav	supp seulement
Durée approx. du programme**	144 min	57 min	52 min	31 min	52 min	31 min	18 min	31 min	31 min	8 min

**Temperature
(Température)**

sanitize/cold (désinfection/froid)	✓*									
hot/cold (chaud/froid)		✓	✓*		✓	✓	✓			
warm/warm (chaud/chaud)		✓			✓		✓	✓	✓	
warm/cold (tiède/froid)		✓*		✓	✓*	✓*	✓*	✓	✓	
cold/cold (froid/froid)		✓		✓*	✓	✓	✓	✓*	✓*	✓

**Spin Speed
(Vitesse d'essorage)**

max (max.)	✓*	✓*	✓*	✓	✓*	✓	✓*	✓	✓	✓*
high (élevée)	✓	✓	✓	✓*	✓	✓*	✓	✓	✓	✓
medium (moyenne)	✓	✓	✓	✓	✓	✓	✓	✓*	✓	✓
light (basse)	✓	✓	✓	✓	✓	✓	✓	✓	✓*	✓
extra light (pas d'essor.)	✓	✓	✓	✓	✓	✓	✓	✓	✓	✓

**Soil Level
(Saleté)**

delay start (ultra excès.)	✓	✓	✓	✓	✓	✓				
heavy (heavy)	✓	✓	✓	✓	✓	✓				
medium (moyenne)	✓*	✓*	✓*	✓*	✓*	✓*	✓	✓*	✓*	
light (légère)			✓	✓	✓	✓	✓	✓	✓	
extra light (ultra-légère)			✓	✓	✓	✓	✓*	✓	✓	

**Options
(Options)**

delay start (départ différé)	✓	✓	✓	✓	✓	✓	✓	✓	✓	✓
extra spin (essorage supplémentaire)	✓	✓	✓	✓	✓	✓				
extra rinse (rinçage supplémentaire)	✓	✓	✓	✓	✓	✓		✓	✓	✓
prewash (pré lavage)		✓	✓	✓	✓	✓				
eco friendly (température écologique)		✓	✓	✓	✓	✓	✓	✓	✓	
stain clean (nettoyage des taches)		✓	✓	✓	✓	✓		✓		
chime (signal sonore)	✓	✓	✓	✓	✓	✓	✓	✓	✓	✓

* Valeurs définies en usine

✓ Sélections possibles

**La durée du programme prévue est basée sur les réglages d'usine et ne comprend pas le temps de remplissage, les cas de déséquilibre ou de surmoussage.

Procédures d'élimination des taches

PROCÉDURES SÉCURITAIRES D'ÉLIMINATION DES TACHES

Pour réduire les risques d'incendie, de choc électrique, de blessures ou de dommages à la propriété, suivez les consignes ci-dessous :

- Lisez et observez les instructions des produits d'élimination des taches.
- Conservez les produits d'élimination des taches dans leur contenant d'origine et hors de la portée des enfants.
- Lavez soigneusement tout ustensile utilisé pour manipuler ces produits.
- Ne combinez pas les produits d'élimination des taches, surtout l'ammoniaque et le javellisant. Des vapeurs nocives pourraient être produites.
- Ne lavez pas d'articles qui ont préalablement été lavés, trempés ou éclaboussés avec de l'essence, des solvants de nettoyage à sec ou d'autres substances inflammables ou explosives, puisqu'ils dégagent des vapeurs qui pourraient s'enflammer ou exploser.
- N'utilisez jamais de solvants inflammables, comme de l'essence, à l'intérieur de votre domicile. Les vapeurs pourraient exploser au contact des flammes ou d'étincelles.

POUR ENLEVER EFFICACEMENT LES TACHES :

- Éliminez les taches rapidement.
- Déterminez le type de tache, puis suivez le traitement recommandé dans le tableau de la page suivante.
- Pour effectuer un prétraitement des taches, utilisez un produit de pré-lavage, du détergent liquide ou de la pâte composée de détergent en poudre et d'eau.
- Utilisez de l'eau froide sur des taches de nature inconnue puisque l'eau chaude peut les rendre permanentes.
- Consultez les instructions sur les étiquettes pour connaître les traitements à éviter selon le tissu.
- Vérifiez la solidité de la couleur en essayant le produit détachant sur une couture intérieure.
- Rincez et lavez les articles après les avoir détachés.

AVERTISSEMENT

DANGER DE VAPEUR NOCIVE

Ne combinez pas de javellisant avec d'autres produits chimiques domestiques comme des produits de nettoyage pour toilettes, des produits antirouille, de l'acide ou des produits contenant de l'ammoniaque. Ces mélanges peuvent entraîner la production de vapeurs nocives pouvant causer des blessures graves, voire la mort.



Pour de meilleurs résultats

Suivez les instructions sur les étiquettes des articles à laver.

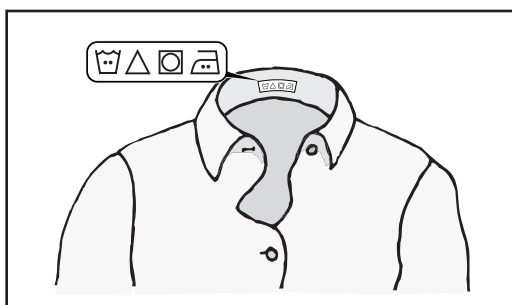

Suggestions pour éliminer les taches

TACHE	TRAITEMENT
Ruban adhésif, gomme à mâcher, colle caoutchouc	Appliquez des glaçons. Essuyez l'excédent. Placez la tache (face vers le bas) sur des papiers essuie-tout. Saturer de produit détachant de prélavage ou d'un liquide de nettoyage à sec ininflammable.
Purée pour nourrissons, produits laitiers, oeufs	Utilisez un produit contenant des enzymes pour prétraiter ou faire tremper les taches. Faites tremper pendant au moins 30 minutes. Lavez.
Boissons (café, thé, boisson gazeuse, jus, boissons alcoolisées)	Prétraitez la tache. Lavez à l'eau froide avec du javellisant non dommageable pour le tissu.
Sang	Rincez à l'eau froide. Frottez avec un pain de savon ou prétraitez et trempez dans un produit contenant des enzymes. Lavez avec du javellisant non dommageable pour le tissu.
Cire de chandelle, crayon	Grattez l'excédent de cire. Placez la tache (face vers le bas) entre des papiers essuie-tout. Appuyez avec un fer à repasser chaud jusqu'à ce que la cire soit absorbée. Remplacez fréquemment les papiers essuie-tout. Traitez la tache qui reste avec un produit détachant de prélavage ou un liquide de nettoyage à sec ininflammable. Lavez à la main pour éliminer le solvant. Lavez avec du javellisant non dommageable pour le tissu.
Chocolat	Prétraitez et trempez dans de l'eau chaude et un produit contenant des enzymes. Lavez avec du javellisant non dommageable pour le tissu.
Saleté de col ou de manchette, produits cosmétiques	Prétraitez avec un produit détachant de prélavage ou frottez avec un pain de savon.
Décoloration sur un tissu blanc	Utilisez un produit décolorant vendu dans le commerce. Lavez avec du javellisant non dommageable pour le tissu.
Gazon	Prétraitez et trempez dans de l'eau chaude et un produit contenant des enzymes. Lavez avec du javellisant non dommageable pour le tissu.
Graisse, huile, goudron (beurre, matières grasses, vinaigrette, huile de cuisson, graisse pour véhicule, huile à moteur)	Grattez les résidus du tissu. Prétraitez. Lavez avec l'eau la plus chaude convenant au tissu. Pour les taches tenaces, appliquez un liquide de nettoyage à sec ininflammable au dos de la tache. Remplacez fréquemment les papiers essuie-tout sous la tache. Rincez soigneusement. Lavez avec l'eau la plus chaude convenant au tissu.

Suggestions pour éliminer les taches (suite)

TACHE	TRAITEMENT
Encre	Certaines encres peuvent être impossibles à éliminer. Le lavage peut rendre certaines taches permanentes. Utilisez un produit détachant de pré-lavage, de l'alcool dénaturé ou un liquide de nettoyage à sec ininflammable.
Moisissure, roussissement	Lavez avec du javellisant s'il est non dommageable pour le tissu ou trempez dans du javellisant oxygéné et de l'eau chaude avant le lavage. Des vêtements gravement atteints par la moisissure peuvent être endommagés de façon permanente.
Boue	Brossez la boue sèche. Prétraitez et trempez dans un produit contenant des enzymes.
Moutarde, tomate	Prétraitez avec un produit détachant de pré-lavage. Lavez avec du javellisant non dommageable pour le tissu.
Vernis à ongles	Certaines taches peuvent être impossibles à éliminer. Placez la tache (face vers le bas) sur des papiers essuie-tout. Appliquez du dissolvant de vernis à ongles au dos de la tache. Répétez l'opération, en remplaçant fréquemment les papiers essuie-tout. N'utilisez pas cette technique avec un tissu de soie à l'acétate de cellulose.
Peinture, vernis	À BASE D'EAU : Rincez le tissu à l'eau froide alors que la tache est toujours humide. Lavez. Lorsque la peinture est sèche, la tache ne peut pas être éliminée. À BASE D'HUILE ET VERNIS : Utilisez le solvant recommandé sur l'étiquette du contenant de produit. Rincez soigneusement avant de laver.
Transpiration	Utilisez un produit détachant de pré-lavage ou frottez avec un pain de savon. Rincez. Lavez avec un javellisant sans chlorure décolorant dans l'eau la plus chaude convenant au tissu.
Rouille, décoloration brune ou jaune	Utilisez un décapant pour la rouille sécuritaire pour le tissu. N'utilisez pas de javellisant contenant du chlorure décolorant puisqu'il pourrait aggraver la décoloration.
Cirage	LIQUIDE : Prétraitez avec une pâte composée de détergent en poudre et d'eau. PÂTE : Grattez l'excédent du tissu. Prétraitez avec un produit détachant de pré-lavage ou un liquide de nettoyage à sec ininflammable. Rincez. Appliquez un détergent sur la section détrempée et frottez. Lavez avec du javellisant non dommageable pour le tissu.
Tomate	Prétraitez avec un produit détachant de pré-lavage. Lavez avec du javellisant non dommageable pour le tissu.
Urine, vomissure, mucus, matière fécale	Prétraitez ou trempez dans un produit contenant des enzymes. Lavez avec du javellisant non dommageable pour le tissu.
Vin	Prétraitez ou trempez dans l'eau froide. Lavez à l'eau chaude avec du javellisant non dommageable pour le tissu.

➔ IMPORTANT

N'AJOUTEZ PAS de vêtements ou autres articles dans la laveuse lorsque vous nettoyez l'appareil.

POUR RAFRAÎCHIR LA CUVE

Utilisez le programme **SYSTEM CLEAN** (Nettoyage du système) pour nettoyer et rafraîchir l'appareil. Suivez ces étapes :

1. Activez la laveuse en appuyant sur n'importe quel bouton, tournez le bouton des programmes à **HAND WASH** (Lavage à la main), appuyez sur **START** (Départ), puis sur **CANCEL** (Annuler).
2. Réactivez la laveuse à nouveau en appuyant sur n'importe quel bouton, puis appuyez immédiatement et simultanément sur les boutons **ECO FRIENDLY** (Température écologique) et **CONTROL LOCK** (Verrouillage des commandes) pendant 5 secondes ou jusqu'à ce que l'affichage ACL se modifie.
3. Retirez tous les vêtements qui se trouvent dans la cuve, ajoutez 237 ml (1 tasse) de javellisant liquide dans la cuve vide, puis appuyez sur **START** (Départ).

Ce programme d'entretien utilise de l'eau chaude et effectue deux rinçages pour enlever les résidus qui pourraient causer des odeurs.

💬 REMARQUE

La laveuse vous invitera automatiquement à effectuer le programme **SYSTEM CLEAN** (Nettoyage du système) tous les 50 programmes. Vous pouvez appuyer sur la touche **CANCEL** (Annuler) pour effectuer le programme manuellement ultérieurement.

AUTRE NETTOYAGE INTÉRIEUR

- Avant de nettoyer l'intérieur de la laveuse, débranchez le cordon d'alimentation pour éviter tout risque de choc électrique.
- Asséchez le pourtour de l'ouverture de la porte, le joint flexible et la vitre de la porte. Ces composants doivent toujours être propres pour assurer un joint étanche.
- Après le lavage d'articles très sales, un résidu de saleté peut demeurer sur le tambour. Éliminez ce résidu en essuyant le tambour avec un produit nettoyant domestique non abrasif. Rincez soigneusement à l'eau.

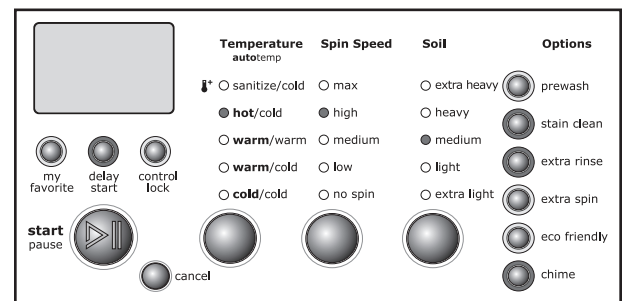
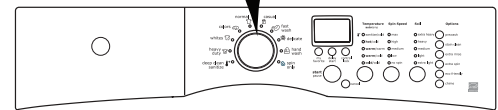
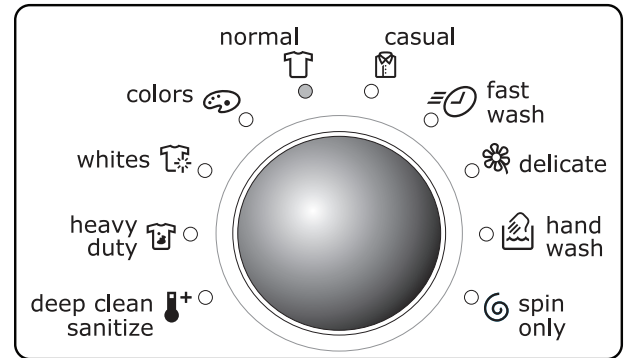

- À l'occasion, essuyez les plis inférieurs du joint flexible pour éliminer la charpie et les autres débris.
- Les ailettes du tambour peuvent être tachées par la teinture des vêtements. Nettoyez ces éléments avec un produit de nettoyage domestique non abrasif pour empêcher tout transfert de teinture à des lessives subséquentes.



REMARQUE

Le détergent et l'assouplissant peuvent s'accumuler dans le tiroir distributeur. Les résidus doivent être éliminés une ou deux fois par mois.

NETTOYAGE DU DISTRIBUTEUR

- Retirez le tiroir en l'ouvrant jusqu'à ce qu'il repose contre la butée
- Appuyez fermement sur la languette de verrouillage située à l'arrière gauche du tiroir. Retirez le tiroir.
- Retirez les contenants des compartiments de prélavage, javellisant et d'assouplissant.
- Rincez le tiroir et les contenants avec de l'eau chaude pour éliminer les accumulations de poudre et de liquide. Une grande quantité de résidus d'assouplissant peut indiquer une dilution inadéquate; un nettoyage plus fréquent peut également être requis.
- Pour nettoyer la cavité de l'orifice du tiroir, utilisez une petite brosse. Éliminez les résidus des parties supérieures et inférieures de la cavité.
- Remplacez la languette en l'insérant dans son orifice jusqu'à ce que vous entendiez un clic. Remettez le tiroir du distributeur en place.

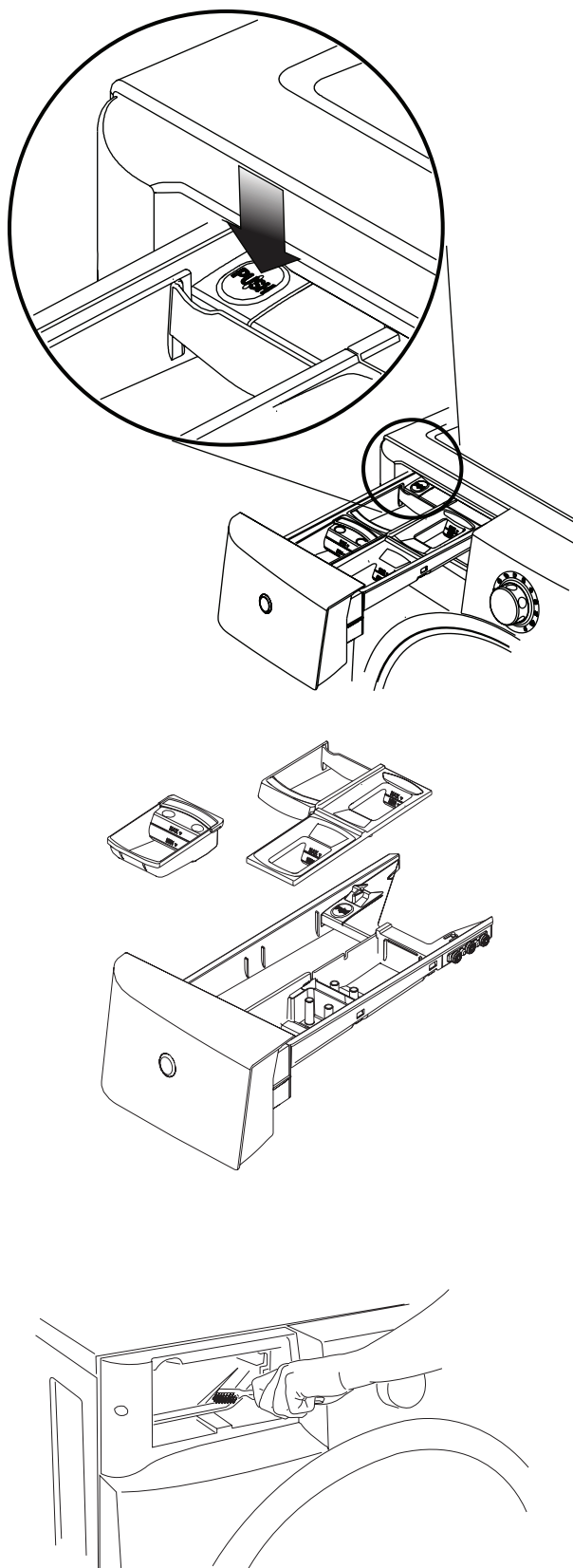

À L'EXTÉRIEUR

- Lorsque le lavage est terminé, essuyez le dessus et les côtés de la laveuse avec un linge humide. Fermez les robinets pour empêcher une montée de pression dans les tuyaux.
- Lavez le corps de l'appareil avec du savon doux et de l'eau. N'utilisez jamais de nettoyants puissants, granuleux ou abrasifs.
- Si le corps de l'appareil est taché, nettoyez-le à l'aide de javellisant dilué (1 mesure de javellisant pour 8 d'eau). Rincez plusieurs fois à l'eau claire.
- Éliminez la colle laissée par le ruban ou les étiquettes à l'aide d'un mélange d'eau chaude et de détergent doux. Ou, appliquez le côté collant du ruban.
- Lorsque vous nettoyez les pièces chromées, utilisez du nettoie-vitres contenant de l'ammoniac ou du savon doux et de l'eau.
- Avant de déplacer la laveuse, placez une lisière de carton ou un mince panneau de fibres sous les pieds de mise à niveau avant pour ne pas endommager le plancher.

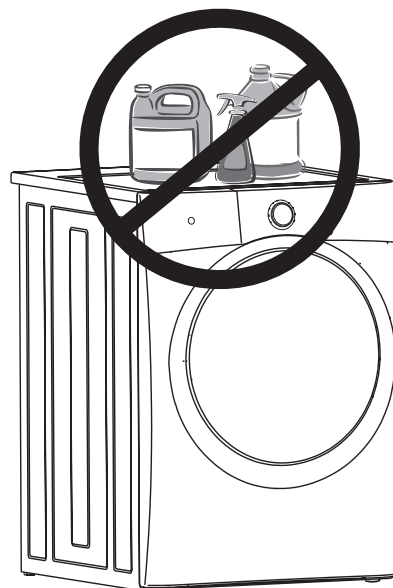

IMPORTANT

À tout moment, vous ne devez ni ranger ni placer des produits de lessive sur le dessus de la laveuse. Ils pourraient endommager son fini ou ses commandes.

➔ IMPORTANT

Si la laveuse est entreposée dans un endroit propice au gel, ou qu'elle est déplacée dans des conditions de gel, suivez ces instructions d'hivernement pour prévenir tout dommage à l'appareil :

INSTRUCTIONS D'HIVERNEMENT

1. Fermez les robinets d'alimentation en eau.
2. Débranchez les tuyaux de l'alimentation en eau et purgez l'eau des tuyaux.
3. Branchez le cordon d'alimentation dans une prise mise à la terre.
4. Ajoutez 1 gallon (3,8 l) de liquide antigel non toxique pour véhicule récréatif (VR) dans le tambour. Fermez la porte.
5. Sélectionnez le programme **SPIN ONLY** (Essorage seulement). Appuyez sur **START** (Départ) et laissez vidanger l'appareil pendant 1 minute pour éliminer toute l'eau. Une certaine quantité de liquide antigel pour VR demeurera dans l'appareil.
6. Appuyez sur **CANCEL** (Annuler), débranchez le cordon d'alimentation, asséchez l'intérieur du tambour et fermez la porte.
7. Retirez le distributeur de détergent. Videz l'eau des compartiments et asséchez-les. Remplacez le tiroir.
8. Entreposez la laveuse en position debout.
9. Pour éliminer l'antigel de la laveuse après l'entreposage, faites fonctionner l'appareil à vide pendant un programme complet en utilisant du détergent. N'ajoutez pas à la charge de lavage.



Suivez les **INSTRUCTIONS D'HIVERNEMENT** pour l'entretien par temps froid.



Problèmes de lavage fréquents

L'élimination inadéquate de la saleté et des taches, la présence de résidus de charpie ou d'écume et les dommages causés aux tissus constituent les problèmes reliés au lavage les plus fréquents. Pour éviter ces problèmes et obtenir des résultats de lavage optimaux, suivez ces suggestions fournies par la Soap and Detergent Association.

PROBLÈME	CAUSES POSSIBLES	SOLUTIONS	MESURES PRÉVENTIVES
Taches bleues	<ul style="list-style-type: none"> Détergent liquide ou assouplissant non dilué versé directement sur le tissu. 	<ul style="list-style-type: none"> Si le détergent est en cause, mélangez 1 tasse (240 ml) de vinaigre blanc avec 1 litre d'eau dans un contenant en plastique. Faites tremper l'article pendant 1 heure. Rincez. Si l'assouplissant est en cause, frottez les taches avec un pain de savon. Lavez. 	<ul style="list-style-type: none"> Évitez d'ajouter un surplus de détergent et d'assouplissant dans les compartiments du distributeur.
Décoloration, grisonnement	<ul style="list-style-type: none"> Quantité insuffisante de détergent. La température de l'eau est trop basse. Mauvais triage. 	<ul style="list-style-type: none"> Lavez de nouveau avec la quantité de détergent recommandée et l'eau la plus chaude convenant au tissu. Ajoutez du javellisant non dommageable pour le tissu. 	<ul style="list-style-type: none"> Triez les articles par degré de saleté et par couleur. Utilisez la quantité de détergent recommandée, l'eau la plus chaude convenant au tissu et un javellisant non dommageable pour ce dernier.
Taches graisseuses et huileuses	<ul style="list-style-type: none"> Quantité insuffisante de détergent. Assouplissant non dilué versé directement sur le tissu. 	<ul style="list-style-type: none"> Traitez avec un produit détachant de pré-lavage ou un détergent liquide. Augmentez la quantité de détergent ou la température de l'eau. Lavez de nouveau. Frottez les taches d'assouplissant avec un pain de savon. 	<ul style="list-style-type: none"> Utilisez la quantité de détergent recommandée et l'eau la plus chaude convenant au tissu. Ne versez pas l'assouplissant directement sur le tissu. Consultez « Instructions d'utilisation de votre laveuse » (Étape 5).
Trous, déchirures ou accrocs	<ul style="list-style-type: none"> Usage incorrect de javellisant. Fermetures à glissière, agrafes ou boucles non fermées. Déchirures et fils brisés. Surcharge de l'appareil. Dégradation du tissu. 	<ul style="list-style-type: none"> Peut être irréversible si les déchirures et les coutures ne peuvent pas être réparées. 	<ul style="list-style-type: none"> Ne versez jamais de javellisant directement sur le tissu. Vérifiez l'état des articles avant le lavage. Consultez « Instructions d'utilisation de votre laveuse » (Étapes 2 et 5).
Charpie	<ul style="list-style-type: none"> Mauvais triage. Mouchoirs laissés dans les poches. Surcharge de l'appareil. Quantité insuffisante de détergent. Du détergent non dissous a laissé un résidu ressemblant à de la charpie. L'électricité statique attire la charpie. La charge a été lavée trop longtemps. 	<ul style="list-style-type: none"> Réduisez la taille de la charge. Lavez de nouveau en utilisant les bonnes quantités d'eau (à la température recommandée) et de détergent. Ajoutez du conditionneur d'eau sans précipitation à l'eau de lavage pour éliminer les résidus de détergent. Ajoutez de l'assouplissant liquide au dernier rinçage. Séchez la charge dans la sècheuse. Éliminez la charpie avec une brosse à charpie ou avec un rouleau. 	<ul style="list-style-type: none"> Consultez « Instructions d'utilisation de votre laveuse » (Étapes 1 et 2). Ne surchargez pas l'appareil. Suivez toutes les recommandations (température et quantité d'eau, quantité de détergent et durée du lavage).

Problèmes de lavage fréquents (suite)

PROBLÈME	CAUSES POSSIBLES	SOLUTIONS	MESURES PRÉVENTIVES
Peluchage (Les fibres se détachent en formant des balles qui s'accrochent au tissu.)	<ul style="list-style-type: none"> Le peluchage est normal avec des tissus synthétiques et sans repassage. Cela est causé par l'usure normale. 	<ul style="list-style-type: none"> Utilisez une brosse à charpie ou un grattoir pour éliminer les peluches. 	<ul style="list-style-type: none"> Utilisez de l'assouplissant dans la laveuse pour lubrifier les fibres. Pendant le repassage, utilisez de l'empois ou un produit de finition sur les cols et manchettes. Placez les articles à l'envers pour minimiser le frottement.
Résidus ou poudre sur les articles foncés. Tissus raides et rugueux.	<ul style="list-style-type: none"> Détergent non dissous. Certains détergents à granules peuvent se combiner aux minéraux contenus dans l'eau dure pour former un résidu. Surcharge de l'appareil. 	<ul style="list-style-type: none"> Lavez de nouveau. 	<ul style="list-style-type: none"> Augmentez la température de l'eau, lavez avec l'eau la plus chaude permise pour le tissu. Ne surchargez pas l'appareil. Utilisez un détergent liquide ou un conditionneur d'eau sans précipitation avec un détergent en poudre.
Froissage	<ul style="list-style-type: none"> Surcharge de l'appareil. Programme de lavage incorrect pour la charge. 	<ul style="list-style-type: none"> Réduisez la taille de la charge. Rincez à l'eau froide avec de l'assouplissant liquide au programme CASUAL (Tout-aller) ou DELICATE (Délicat). 	<ul style="list-style-type: none"> Ne surchargez pas l'appareil. Retirez les articles de la laveuse dès la fin du programme. Utilisez de l'assouplissant liquide.
Accumulation de saleté corporelle jaune sur les tissus synthétiques.	<ul style="list-style-type: none"> Temps d'agitation trop court. La température de l'eau est trop basse. Quantité insuffisante de détergent. 	<ul style="list-style-type: none"> Trempez dans un renforceur de détergent ou dans un produit contenant des enzymes. Lavez avec l'eau la plus chaude convenant au tissu et utilisez le programme CASUAL (Tout-aller). Ajoutez du détergent. Ajoutez du javellisant convenant au tissu ou traitez avec un produit décolorant. 	<ul style="list-style-type: none"> Sélectionnez le bon programme de lavage. Utilisez la quantité de détergent recommandée. Lavez régulièrement les tissus synthétiques dans l'eau chaude ou tiède.
Taches de rouille jaunes ou brunes	<ul style="list-style-type: none"> Fer ou manganèse dans l'alimentation en eau, les conduites ou le chauffe-eau. 	<ul style="list-style-type: none"> Pour restaurer une charge de blancs décolorés, utilisez un décapant pour la rouille non dommageable pour le tissu. N'utilisez pas de javellisant pour éliminer les taches de rouille. Cela pourrait accentuer la décoloration. 	<ul style="list-style-type: none"> Utilisez un adoucisseur d'eau sans précipitation. Avant le lavage, faites couler l'eau chaude pendant quelques minutes pour nettoyer les tuyaux. Occasionnellement, vidangez le chauffe-eau. Pour un problème persistant, installez un filtre à matières ferreuses dans votre système d'alimentation en eau.

Liste de vérification avant service

Avant de faire appel au service après-vente, consultez cette liste. Cela pourrait vous faire économiser temps et argent. Cette liste décrit des situations courantes qui ne sont causées ni par un défaut de fabrication ni par un matériau défectueux de la laveuse.

PROBLÈME	CAUSE POSSIBLE	SOLUTION
BRUIT		
Bruit aigu de « moteur d'avion ».	Un certain bruit de moteur pendant le programme d'essorage est tout à fait normal.	
Son de crécelle ou cognement.	Des corps étrangers, comme la monnaie ou des épingles, peuvent s'être logés dans le tambour ou la pompe.	Arrêtez la laveuse et vérifiez le tambour. Si le bruit persiste après avoir redémarré la laveuse, des objets sont peut-être logés dans la pompe. Téléphonnez à votre technicien de service autorisé.
	Des boucles de ceinture ou des attaches métalliques frappent le tambour.	Pour éviter tout bruit inutile et tout dommage au tambour, fermez les agrafes et retournez les articles à laver.
Claquement.	De lourdes charges peuvent produire un bruit de cognement. Cela est habituellement normal. Si les bruits persistent, la laveuse est probablement déséquilibrée.	Arrêtez la laveuse et répartissez la charge de nouveau.
Bruit de vibration.	La laveuse ne repose pas correctement sur le plancher.	Déplacez la laveuse pour qu'elle repose fermement sur le plancher. Réglez les pieds de mise à niveau. Reportez-vous aux INSTRUCTIONS D'INSTALLATION pour plus de détails.
	Les boulons d'expédition et le bloc en mousse n'ont pas été retirés pendant l'installation.	Consultez les INSTRUCTIONS D'INSTALLATION pour savoir comment retirer les boulons d'expédition et le bloc en mousse.
	La charge est mal distribuée dans le tambour.	Arrêtez la laveuse et répartissez la charge.
EN MARCHÉ		
La laveuse ne démarre pas.	Le cordon d'alimentation n'est pas branché ou la fiche est lâche.	Assurez-vous que la fiche est bien serrée dans la prise murale.
	Les fusibles domestiques sont grillés, le disjoncteur du circuit est déclenché ou une panne électrique est survenue.	Remplacez le fusible ou réenclenchez le disjoncteur. N'augmentez pas la capacité du fusible. Si le circuit est surchargé, faites corriger le problème par un électricien qualifié. Si le problème est lié à une panne électrique, appelez votre fournisseur d'électricité.
	Les robinets d'alimentation en eau ne sont pas ouverts.	Ouvrez les robinets d'alimentation en eau.
	Le moteur surchauffe. Le moteur de la laveuse s'arrête s'il surchauffe.	Il redémarre automatiquement après une période de refroidissement allant jusqu'à 30 minutes (si la laveuse n'a pas été arrêtée manuellement).
	La porte de la laveuse n'est pas complètement fermée.	Fermez la porte.
La laveuse n'essore pas.	La charge est trop petite.	Ajoutez un ou deux articles pour équilibrer la charge.
Résidus dans le tambour.	Articles très souillés.	Essuyez le tambour avec un nettoyant domestique non abrasif, puis rincez. Secouez ou brossez l'excédent de saleté et de sable des articles avant le lavage.
L'écran ACL affiche MODE DÉMO .	La laveuse a été programmée pour effectuer des démos en boucle.	Pour rétablir les réglages préprogrammés à l'usine, appuyez simultanément sur les boutons SPIN SPEED (Vitesse d'essorage) et SOIL (Saleté), et maintenez-les enfoncés pendant 5 secondes.

Liste de vérification (suite)

PROBLÈME	CAUSE POSSIBLE	SOLUTION
EAU		
De l'eau s'accumule dans les plis du soufflet à la fin du programme.	C'est le résultat du lavage et cela fait partie du fonctionnement normal de l'appareil.	
De l'eau s'accumule dans les compartiments d'assouplissant et de javellisant.	Cela est dû au siphonnement et fait partie du fonctionnement normal de l'appareil.	L'eau peut être retirée en retirant le tiroir distributeur (reportez-vous à la section Entretien et nettoyage de ce guide) et en vidangeant l'eau dans le tambour vide ou dans l'évier.
La charge est trop mouillée après l'essorage.	La laveuse est surchargée.	Ne surchargez pas l'appareil. Consultez « Instructions d'utilisation de votre laveuse » (Étape 4).
	La charge est trop petite.	Ajoutez un ou deux articles pour équilibrer la charge.
	La charge est déséquilibrée.	Redistribuez la charge pour permettre un essorage adéquat.
	Le tuyau de vidange est entortillé.	Redressez le tuyau de vidange.
L'eau ne pénètre pas dans la laveuse ou elle y pénètre très lentement.	L'alimentation en eau n'est pas adéquate.	Vérifiez le fonctionnement d'un autre robinet de la maison. Attendez que l'alimentation en eau et la pression augmentent.
	Les robinets d'alimentation en eau ne sont pas complètement ouverts.	Ouvrez complètement les robinets d'eau chaude et d'eau froide.
	De l'eau est utilisée à un autre endroit dans la maison. La pression de l'eau doit être d'au moins 260 kPa (30 lb/po ²).	Évitez d'utiliser de l'eau ailleurs pendant que la laveuse se remplit.
	Les tuyaux d'alimentation en eau sont entortillés.	Redressez les tuyaux.
L'eau chaude ou tiède n'est pas assez chaude.	La température du chauffe-eau est trop basse ou le chauffe-eau est situé à une trop grande distance de la laveuse.	Mesurez la température de l'eau chaude près du robinet avec un thermomètre à friandise ou à viande. La température de l'eau doit être d'au moins 49 °C (120 °F). Modifiez les réglages du chauffe-eau au besoin.
	L'eau chaude est utilisée à un autre endroit dans la maison.	Évitez d'utiliser l'eau chaude à un autre endroit de la maison avant ou pendant un lavage. Il peut ne pas y avoir suffisamment d'eau chaude pour effectuer un lavage convenable. Si le problème persiste, votre système d'eau chaude peut ne pas pouvoir alimenter plus d'une source à la fois.
L'eau dans la laveuse ne s'écoule pas ou s'écoule lentement.	Le tuyau de vidange est entortillé ou obstrué.	Redressez et nettoyez le tuyau de vidange.
	Le tuyau d'évacuation est trop haut. La hauteur maximale du tuyau d'évacuation est de 2,4 m (8 pi).	Réduisez la hauteur du tuyau d'évacuation à moins de 2,4 m (8 pi). Reportez-vous aux INSTRUCTIONS D'INSTALLATION.
	Les tuyaux de vidange de la maison sont obstrués.	Débouchez les tuyaux de vidange. Communiquez avec un plombier au besoin.
Fuites d'eau.	Le raccord du tuyau de remplissage est lâche au robinet ou à la laveuse.	Vérifiez et serrez les raccords des tuyaux. Installez les rondelles de caoutchouc fournies avec la laveuse.
Surmoussage.	Mauvais détergent.	Effectuez un programme de rinçage. Utilisez un détergent haute efficacité qui produit une faible quantité de mousse.
	Surplus de détergent.	Effectuez un programme de rinçage. Utilisez moins de détergent à l'avenir.
Températures de lavage et de rinçage inadéquates.	Les tuyaux d'eau chaude et d'eau froide sont raccordés aux mauvais robinets.	Raccordez le tuyau d'eau chaude au robinet d'eau chaude et le tuyau d'eau froide au robinet d'eau froide.
L'eau pénètre dans la cuve de lavage, mais ne la remplit pas.	Le tuyau d'évacuation est trop bas. Le tuyau d'évacuation doit être à au moins 60 cm (23,6 po) de hauteur pour empêcher l'effet de siphon.	Augmentez la hauteur du tuyau d'évacuation à au moins 60 cm (23,6 po). Reportez-vous aux INSTRUCTIONS D'INSTALLATION.

Votre appareil est couvert par une garantie limitée d'un an. Pendant un an à partir de la date d'achat d'origine, Electrolux réparera ou remplacera les pièces de cet appareil qui présentent un défaut de matériau ou de fabrication, si cet appareil est installé, utilisé et entretenu selon les instructions fournies. De plus, votre appareil est couvert par une garantie limitée supplémentaire d'un an, sur les pièces seulement. Au cours de la deuxième année à compter de la date d'achat d'origine, Electrolux paiera les pièces de cet appareil qui présentent un défaut de matériau ou de fabrication, si cet appareil est installé, utilisé et entretenu selon les instructions fournies.

Exclusions

Cette garantie ne couvre pas ce qui suit :

1. Les appareils dont les numéros de série originaux ont été enlevés, modifiés ou qui ne sont pas facilement déterminables.
2. Les appareils qui ont changé de propriétaire ou qui se trouvent à l'extérieur des États-Unis ou du Canada.
3. La rouille à l'intérieur ou à l'extérieur de l'appareil.
4. Les produits vendus « tels quels » ne sont pas couverts par cette garantie.
5. Les produits utilisés dans des établissements commerciaux.
6. Les appels de service qui ne concernent pas un mauvais fonctionnement, un défaut de fabrication ni un vice de matériau, ou les appels effectués pour les appareils qui ne font pas l'objet d'un usage domestique ou qui ne sont pas utilisés conformément aux instructions fournies.
7. Les appels de service visant à vérifier l'installation de votre appareil ou à obtenir des instructions concernant l'utilisation de votre appareil.
8. Les frais encourus afin de rendre l'appareil accessible pour une réparation, ce qui comprend la dépose de garnitures, d'armoires, d'étagères, etc., qui ne faisaient pas partie de l'appareil lorsqu'il a quitté l'usine.
9. Les appels de service qui concernent la réparation ou le remplacement des ampoules, des filtres à air, des filtres à eau, d'autres matériels ou des boutons, poignées ou autres pièces esthétiques.
10. Les coûts de ramassage et de livraison; votre appareil est conçu pour être réparé à la maison.
11. Les frais supplémentaires comprenant, sans en exclure d'autres, les appels de service en dehors des heures normales de bureau, en fin de semaine ou un jour férié, les droits de péage, les frais de convoyage ou les frais de déplacement pour les appels de service dans des endroits isolés, notamment l'État de l'Alaska.
12. Les dommages causés au fini de l'appareil ou à la maison pendant le transport ou l'installation, y compris, sans s'y limiter, aux planchers, aux armoires, aux murs, etc.
13. Les dommages causés par : des réparations effectuées par des techniciens non autorisés; l'utilisation de pièces autres que les pièces Electrolux d'origine ou qui n'ont pas été obtenues par l'entremise d'un réparateur autorisé; ou les causes étrangères comme l'abus, la mauvaise utilisation, une alimentation électrique inadéquate, un accident, un incendie ou une catastrophe naturelle.

AVERTISSEMENT CONCERNANT LES GARANTIES IMPLICITES; LIMITATIONS DES RECOURS

L'UNIQUE RECOURS DU CLIENT EN VERTU DE CETTE GARANTIE LIMITÉE EST LA RÉPARATION OU LE REMPLACEMENT DU PRODUIT COMME DÉCRIT PRÉCÉDEMMENT. **LES RÉCLAMATIONS BASÉES SUR DES GARANTIES IMPLICITES, Y COMPRIS LES GARANTIES IMPLICITES DE QUALITÉ MARCHANDE OU D'ADAPTATION À UN USAGE PARTICULIER, SONT LIMITÉES À UN AN OU À LA PÉRIODE LA PLUS COURTE PERMISE PAR LA LOI, QUI NE DOIT PAS ÊTRE INFÉRIEURE À UN AN.** ELECTROLUX NE POURRA ÊTRE TENUE RESPONSABLE DES DOMMAGES ACCESSOIRES OU INDIRECTS NI DES DOMMAGES MATÉRIELS ET DES DÉPENSES IMPRÉVUES RÉSULTANT D'UNE VIOLATION DE CETTE GARANTIE ÉCRITE OU DE TOUTE AUTRE GARANTIE IMPLICITE. CERTAINS ÉTATS ET CERTAINES PROVINCES NE PERMETTENT AUCUNE RESTRICTION OU EXEMPTION SUR LES DOMMAGES ACCESSOIRES OU INDIRECTS NI RESTRICTION SUR LES GARANTIES IMPLICITES. DANS CE CAS, CES RESTRICTIONS OU EXEMPTIONS POURRAIENT NE PAS ÊTRE APPLICABLES. CETTE GARANTIE ÉCRITE VOUS DONNE DES DROITS LÉGAUX PRÉCIS. IL SE PEUT QUE VOUS AYEZ D'AUTRES DROITS VARIANT SELON L'ÉTAT OU LA PROVINCE.

Si vous devez faire appel au service de réparation

Conservez votre reçu, votre bon de livraison ou toute autre preuve de paiement valide permettant d'établir la période de la garantie au cas où vous auriez besoin de faire appel au service de réparation. Si une réparation est effectuée, il est dans votre intérêt d'obtenir et de conserver tous les reçus. Le service auquel vous avez recours en vertu de cette garantie doit être obtenu en communiquant avec Electrolux aux adresses ou aux numéros de téléphone ci-dessous.

Cette garantie n'est valide qu'aux États-Unis, à Puerto Rico et au Canada. Aux États-Unis et à Puerto Rico, votre appareil est garanti par Electrolux Major Appliances North America, une division d'Electrolux Home Products, Inc. Au Canada, votre appareil est garanti par Electrolux Canada Corp. Nul n'est autorisé à modifier les obligations contenues dans cette garantie ni à y apporter des ajouts. Les obligations de cette garantie concernant la réparation et les pièces doivent être remplies par Electrolux ou par une compagnie de réparation autorisée. Les caractéristiques et spécifications décrites ou illustrées peuvent être modifiées sans préavis.

ÉTATS-UNIS

1-877-435-3287

Electrolux Major Appliances North America
North America
P.O. Box 212378
Augusta, GA 30907

CANADA

1-800-265-8352

Electrolux Canada Corp.
5855, Terry Fox Way
Mississauga, Ontario
L5V 3E4

