



Refrigerador

uso y cuidado

Introducción.....	2	Maquina de hielo.....	13
Información de seguridad importante....	3	Controles y configuraciones	14
Características.....	6	Características de almacenamiento.....	15
Instalación.....	7	Cuidado y limpieza.....	16
Inversión de puerta	9	Solución de problemas.....	18
Conexión de suministro de agua.....	11	Garantía limitada.....	19

2

INTRODUCCIÓN

Bienvenido a nuestra **familia**

¡Gracias por traer Frigidaire a su hogar! Vemos su compra como el comienzo de una larga relación juntos.

Este manual es su recurso para el uso y cuidado de su producto. Léalo antes de usar su aparato. Manténgalo a mano para una referencia rápida. Si algo no parece correcto, la sección de solución de problemas lo ayudará con problemas comunes.

Preguntas frecuentes, consejos y videos útiles, productos de limpieza y accesorios de cocina y hogar están disponibles en Frigidaire.com.

¡Estamos aquí para usted! Visite nuestro sitio web, chatee con un agente o llámenos si necesita ayuda. Es posible que podamos ayudarlo a evitar una visita de servicio. Si necesita servicio, podemos comenzar por usted.

¡Hagámoslo oficial! Asegúrese de registrar su producto.

Mantenga la información de su producto aquí para que sea fácil de encontrar.

Número de modelo _____

Número de serie _____

Fecha de compra _____

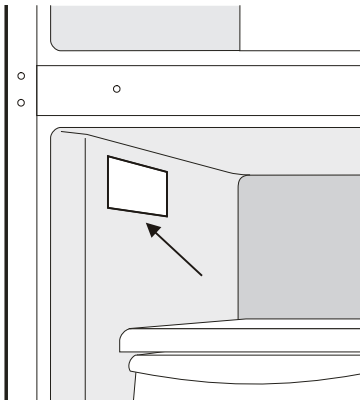

Ubicación del número de serie



Lista de verificación de instalación

Puertas

- La puerta del refrigerador se sella completamente al gabinete en todos los lados
- La puerta del congelador está nivelada de lado a lado a través de la parte superior

Nivelación

- El refrigerador está nivelado de lado a lado e inclinado $\frac{1}{4}$ " (6 mm) de adelante hacia atrás
- El gabinete se encuentra sólidamente apoyado en todas las esquinas.
- Soporte antivuelco en la parte delantera (ambos lados)

Energía eléctrica

- Energía de la casa encendida
- Aparato enchufado

Máquina de hielo (algunos modelos)

- Suministro de agua de la casa conectado al refrigerador (Advertencia: solo suministro de agua potable).
- No hay fugas de agua en todas las conexiones: vuelva a verificar en 24 horas
- La máquina de hielo está encendida

Verificaciones finales

- Material de envío eliminado
- Las temperaturas del refrigerador y del congelador están configuradas en la configuración recomendada
- Controles de humedad del "crisper" configurados
- Tarjeta de registro enviada



ADVERTENCIA

Lea todas las instrucciones antes de usar este aparato.

Definiciones de seguridad

! Éste es el símbolo de alerta de seguridad. Se utiliza para alertar sobre posibles riesgos de lesiones personales. Obedezca todos los mensajes de seguridad que siguen a este símbolo para evitar posibles lesiones o la muerte.



PELIGRO

PELIGRO indica una situación inminentemente peligrosa que, si no se evita, provocará la muerte o lesiones graves.



ADVERTENCIA

ADVERTENCIA indica una situación potencialmente peligrosa que, si no se evita, podría provocar la muerte o lesiones graves.



PRECAUCIÓN

PRECAUCIÓN indica una situación potencialmente peligrosa que, si no se evita, puede provocar lesiones leves o moderadas.



IMPORTANTE

IMPORTANTE indica información de instalación, operación o mantenimiento que es importante pero no está relacionada con el peligro.



PELIGRO



PELIGRO Riesgo de incendio o explosión. Se utiliza refrigerante inflamable. No utilice dispositivos mecánicos para descongelar el refrigerador. No perfore la tubería de refrigerante.

PELIGRO Riesgo de incendio o explosión. Se utiliza refrigerante inflamable. Solo debe ser reparado por personal técnico capacitado. Solo use piezas de repuesto homologadas por el fabricante. Los equipos de reparación utilizados deben estar diseñados para refrigerantes inflamables. Siga todas las instrucciones de reparación del fabricante. No perfore la tubería de refrigerante.



PRECAUCIÓN



PRECAUCIÓN Riesgo de incendio o explosión. Disponga del refrigerador apropiadamente de conformidad con las reglamentaciones federales o locales aplicables. Se utiliza refrigerante inflamable.

PRECAUCIÓN Riesgo de incendio o explosión si se perfora la tubería de refrigerante. Observe rigurosamente las instrucciones de manejo. Se utiliza refrigerante inflamable.



ADVERTENCIA

RESIDENTES DE CALIFORNIA
Cáncer y Daño Reproductivo
www.P65Warnings.ca.gov

4

INFORMACIÓN DE SEGURIDAD IMPORTANTE

Seguridad infantil

Este aparato no está diseñado para ser utilizado por personas (incluidos niños) con capacidades físicas, sensoriales o mentales reducidas, o falta de experiencia y conocimiento, a menos que hayan recibido supervisión o instrucciones sobre el uso del aparato por parte de una persona responsable de su seguridad.

Destruya o recicle el cartón, las bolsas de plástico y cualquier material de envoltura exterior inmediatamente después de desempaquetar el refrigerador. Los niños **nunca** deben usar estos artículos para jugar. Los cartones cubiertos con alfombras, colchas, sábanas de plástico o envolturas elásticas pueden convertirse en cámaras herméticas y pueden causar asfixia rápidamente.

Las instrucciones de seguridad

- NO almacene ni use gasolina u otros líquidos inflamables cerca de este o cualquier otro electrodoméstico. Lea las etiquetas de los productos para ver las advertencias sobre inflamabilidad y otros peligros.
- NO opere el refrigerador en presencia de gases explosivos.
- Evite el contacto con cualquier parte móvil de la fábrica de hielo automática.
- Retire todas las grapas del cartón. Las grapas pueden causar cortes severos y también destruir los acabados si entran en contacto con otros electrodomésticos o muebles.



ADVERTENCIA

No utilice aparatos eléctricos dentro de los compartimentos de almacenamiento de alimentos del aparato a menos que sean del tipo recomendado por el fabricante.

Eliminación adecuada de su unidad

Riesgo de atrapamiento infantil

El atrapamiento infantil y la asfixia no son problemas del pasado. Los aparatos desechados o abandonados siguen siendo peligrosos, incluso si permanecen "solo unos días". Si va a deshacerse de su viejo aparato, siga las instrucciones a continuación para ayudar a prevenir accidentes.

Recomendamos encarecidamente los métodos responsables de reciclaje / eliminación de electrodomésticos. Consulte con su compañía de servicios públicos o visite energystar.gov/recycle para obtener más información sobre cómo reciclar su unidad vieja.

Antes de tirar su viejo electrodoméstico:

- Retirar puertas.
- Deje los estantes en su lugar para que los niños no puedan fácilmente subir dentro.
- Haga que un técnico de servicio calificado retire el refrigerante.

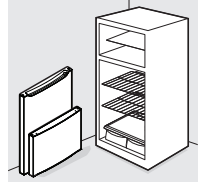

ADVERTENCIA

Estas pautas deben seguirse para garantizar que los mecanismos de seguridad de esta unidad funcionen correctamente.

Información eléctrica

- Debe enchufar el aparato en su propio tomacorriente eléctrico exclusivo de 115 voltios, 60 Hz, 15 amperios y CA. El cable de alimentación del aparato está equipado con un enchufe de conexión a tierra de 3 clavijas para su protección contra riesgos de descargas eléctricas. Debe enchufarlo directamente en un receptáculo de 3 clavijas debidamente conectado a tierra. Debe instalar el receptáculo de acuerdo con los códigos y ordenanzas locales. Consulte a un electricista calificado. No utilice un cable de extensión o un enchufe adaptador.
- Si el cable de alimentación está dañado, un técnico de servicio autorizado debe reemplazarlo para evitar cualquier riesgo.
- Nunca desconecte la unidad tirando del cable de alimentación. Sujete siempre el enchufe con firmeza y tire para sacarlo del receptáculo para evitar dañar el cable de alimentación.
- Desenchufe el aparato antes de limpiarlo y antes de reemplazar la bombilla LED de CA para evitar descargas eléctricas. Use solo una bombilla LED de CA de 5 vatios o menos.
- El rendimiento puede verse afectado si el voltaje varía en un 10% o más. El funcionamiento del aparato con una potencia insuficiente puede dañar el compresor. Tal daño no está cubierto por su garantía.
- No conecte la unidad a un tomacorriente controlado por un interruptor de pared o cordón de tracción para evitar que la unidad sea apagada accidentalmente.



ADVERTENCIA

- Al colocar el electrodoméstico, asegúrese de que el cable de alimentación no está dañado ni atrapado.
- No coloque varias tomas/salidas portátiles o fuentes de alimentación portátiles en la parte posterior del electrodoméstico.



IMPORTANTE

Poner los controles del refrigerador en "OFF" desactivará el sistema de enfriamiento de su refrigerador, pero no desconecta la alimentación de la bombilla y otros componentes eléctricos. Para apagar la alimentación de su refrigerador, debe desconectar el cable de alimentación del tomacorriente.

Tomacorriente con conexión a tierra

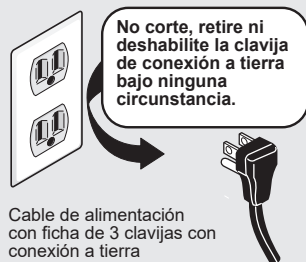

6

CARACTERÍSTICAS

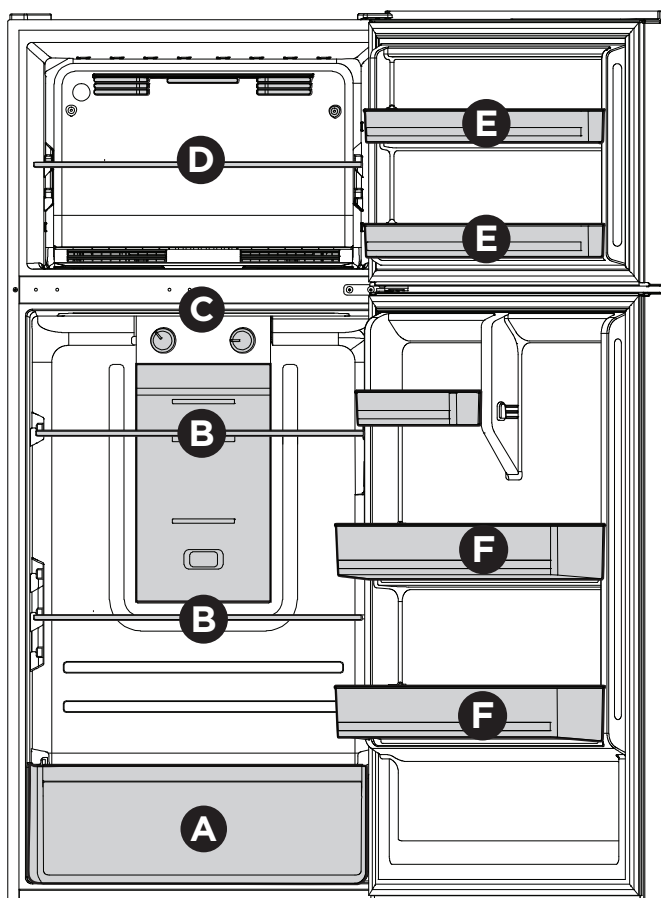

A	Cajón para verduras
B	Estantes de vidrio para refrigerador
C	Controles de electrodomésticos
D	Estante de cristal del congelador

E	Compartimentos de la puerta del congelador
F	Compartimentos de la puerta del refrigerador



IMPORTANTE

Los accesorios están disponibles para su electrodoméstico y se pueden comprar en Frigidaire.com o llamando al 1-800-374-4432 (Frigidaire.ca o 1-800-265-8352 en Canadá) o desde un vendedor autorizado.

Esta Manual de uso y cuidado proporciona instrucciones generales de funcionamiento para su modelo. Use el aparato solo como se indica en esta Manual de uso y cuidado. **Antes de encender la unidad, siga estos primeros pasos importantes.**



IMPORTANTE

Limpiando su refrigerador

Retire la cinta y los restos de pegamento de las superficies antes de encender el refrigerador. Frote una pequeña cantidad de jabón líquido para platos sobre el adhesivo con los dedos. Enjuague con agua tibia y seque con un paño suave.

No use instrumentos afilados, alcohol, líquidos inflamables o limpiadores abrasivos para quitar la cinta adhesiva o el pegamento. Estos productos pueden dañar la superficie de su refrigerador.

Después de retirar todos los materiales de embalaje, limpie el interior de su refrigerador antes de usarlo. Consulte la sección **CUIDADO Y LIMPIEZA** de este manual.



IMPORTANTE

Moviendo su refrigerador

Tu refrigerador es pesado. Cuando mueva el refrigerador para su limpieza o servicio, levante el soporte antivuelco (consulte **Configuración de los soportes antivuelco**). También asegúrese de cubrir el piso con cartón o madera prensada para evitar daños en el piso. Siempre extraiga el refrigerador al moverlo. No mueva ni “camine” el refrigerador cuando intente moverlo, ya que podría dañar el piso.

Ubicación

- Elija un lugar que esté cerca de un tomacorriente con conexión a tierra. No use un cable de extensión o un enchufe adaptador.
- Si es posible, coloque el refrigerador fuera de la luz solar directa y lejos de la estufa, lavavajillas u otras fuentes de calor.
- El refrigerador debe instalarse en un piso que esté nivelado y lo suficientemente fuerte como para soportar un refrigerador completamente cargado.
- Considere la disponibilidad de suministro de agua para los modelos equipados con una máquina de hielo automática. Si no conecta el agua al refrigerador, recuerde apagar la máquina de hielo.



ADVERTENCIA

Este electrodoméstico está diseñado para usarse en aplicaciones domésticas residenciales y similares en interiores, como:

- Cocina/Kitchenette
- Despensa
- Sótano
- Garaje cerrado
- Otros entornos de tipo residencial en interiores



PRECAUCIÓN

No instale el refrigerador donde la temperatura baje a menos de 38°F (-3°C) o aumente a más de 110°F (43°C). El compresor no podrá mantener las temperaturas adecuadas dentro del refrigerador.

No bloquee la rejilla inferior del pie frente a su refrigerador. Una circulación de aire suficiente es esencial para el funcionamiento adecuado de su refrigerador.



ADVERTENCIA

Espacios de instalación

Deje los siguientes espacios libres para facilitar la instalación, la circulación de aire adecuada y las conexiones de plomería y electricidad:

Lados y parte superior	3,93" (100 mm)
Atrás	2,95" (75 mm)

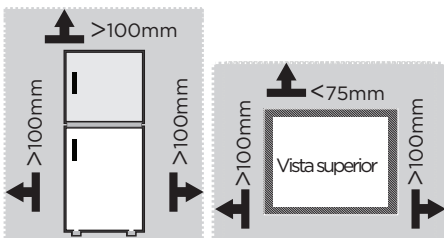

NOTA

Si su refrigerador se coloca con el lado de la bisagra de la puerta contra la pared, es posible que deba dejar espacio adicional para la manija para que la puerta se pueda abrir más.

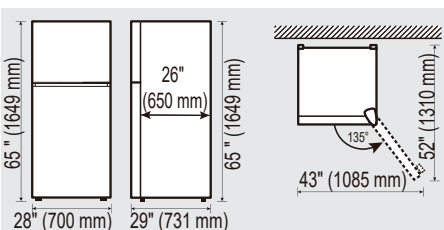

Pautas para el posicionamiento final de su refrigerador:

- Las 4 esquinas del gabinete deben descansar firmemente en el piso.
- El gabinete debe estar nivelado en la parte delantera y trasera.
- Los lados deben inclinarse ¼" (6 mm) de adelante hacia atrás (para asegurarse de que las puertas se cierren y sellen correctamente).
- Las puertas deben alinearse entre sí y estar niveladas.

Para nivelar el compartimiento, use los rodamientos delanteros:

- Baje las patas niveladoras de cada lado en sentido horario hasta que hagan contacto con el piso.

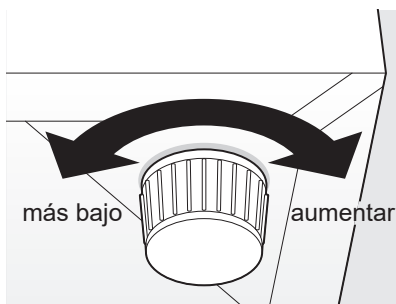

- Utilice las patas niveladoras (ubicadas en la parte delantera) para asegurarse de que las 4 esquinas de la unidad estén apoyadas firmemente sobre un piso sólido. Gire las patas niveladoras en sentido horario para retraer las patas y en sentido antihorario para extenderlas. Asegúrese de que el piso sea lo suficientemente fuerte como para soportar una unidad completamente cargada.

Herramientas necesarias

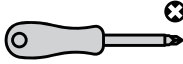

Destornillador Phillips



Llave Allen

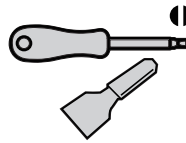

Destornillador de cabeza plana o espátula

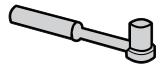

Enchufe de 5/16" y trinquete

1. Desenchufe su refrigerador y retire todos los alimentos.
2. Retire la cubierta de la bisagra superior, los tornillos y la bisagra superior en la parte superior del gabinete y la placa de la cubierta a la izquierda. Levante la puerta del congelador.

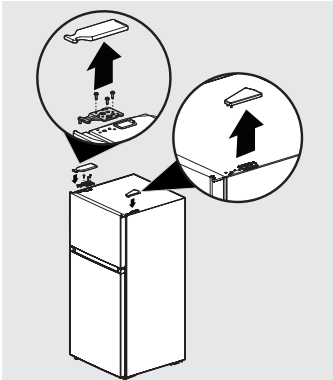

3.
 - a. Retire los tornillos de la bisagra y el tapón de la bisagra central en el lado derecho.
 - b. Retire el tornillo central y la tapa y las clavijas del enchufe desde el lado izquierdo. Levante la puerta del refrigerador.

Coloque el frigorífico sobre una superficie protegida.

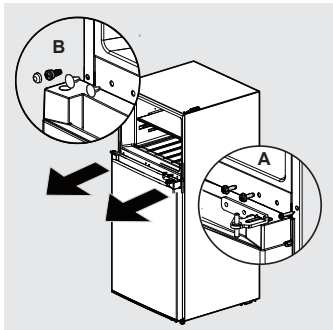

4. Desatornille los tornillos de la bisagra inferior en el lado derecho y las patas de ajuste en ambos lados.

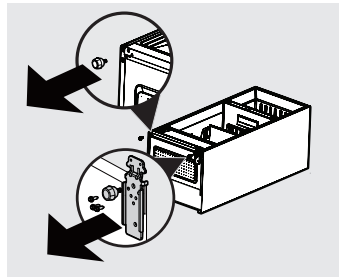

5. Retire el pasador de la bisagra inferior y vuelva a instalarlo en el orificio en el lado opuesto de la bisagra.

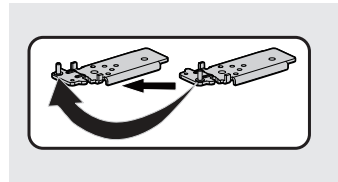

6. Instale la bisagra inferior en el lado izquierdo y apriete los tornillos. Instale las dos patas de ajuste en ambos lados y coloque el refrigerador en posición vertical.

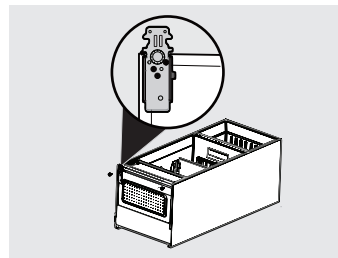

10 INVERSIÓN DE PUERTA

7. a. Desatornille y retire los casquillos de las bisagras derechas, los topes y los anillos de bloqueo de ambas puertas.
b. Saque el anillo de bloqueo de la puerta izquierda de la bolsa de accesorios e instálelo en las esquinas izquierdas de cada puerta con los topes y los casquillos de las bisagras
c. Retire el tapón del orificio y el manguito de la bisagra en la parte superior de cada puerta e instálelos en el lado opuesto.

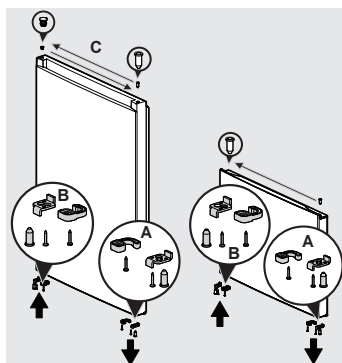

8. Baje la puerta del refrigerador en la posición abierta sobre la bisagra inferior.

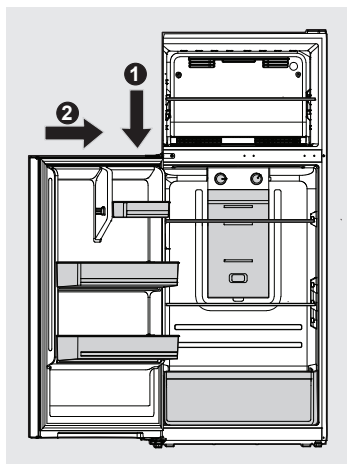

9. a. Instale la bisagra central con los tornillos de la bisagra y el tapón de la bisagra en el lado izquierdo.
b. Inserte las clavijas del enchufe y el tornillo central y la tapa en el lado derecho.

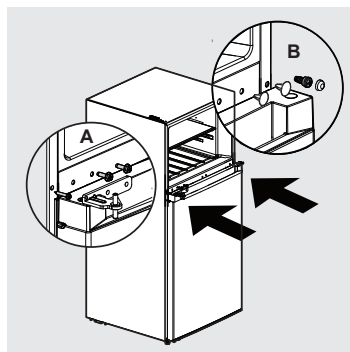

10. a. Localice la bisagra superior. Retire el pasador de la bisagra del lado derecho y colóquelo en el lado izquierdo.
b. Vuelva a colocar la bisagra superior, la cubierta y los tornillos de la bisagra en el lado izquierdo.
c. Vuelva a colocar la cubierta de la bisagra en el lado derecho.

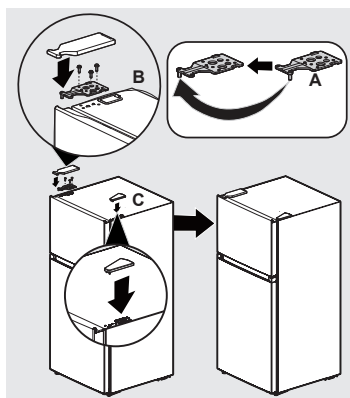

Solo modelos con máquinas de hielo



NOTA

Las máquinas de hielo automáticas son accesorios opcionales que se pueden instalar en la mayoría de los modelos en cualquier momento. Visite Frigidaire.com para obtener información sobre Ice Maker Kit IMKTTM0018.



ADVERTENCIA

Para evitar descargas eléctricas, que pueden causar la muerte o lesiones personales graves, desconecte el refrigerador de la corriente eléctrica antes de conectar una línea de suministro de agua al refrigerador.



PRECAUCIÓN

Para evitar daños a la propiedad:

- Se recomiendan tubos trenzados de acero inoxidable para la línea de suministro de agua. No se recomiendan el uso de tubos de suministro de agua hechos de plástico de 1/4" Los tubos de plástico aumentan enormemente el potencial de fugas de agua, y el fabricante no será responsable de ningún daño si se usan tubos de plástico para la línea de suministro.
- **NO** instale tubos de suministro de agua en áreas donde las temperaturas caen por debajo del punto de congelación.
- Los productos químicos de un suavizador que funciona mal pueden dañar la fábrica de hielo. Si la fábrica de hielo está conectada a agua blanda, asegúrese de que el suavizante se mantenga y funcione correctamente.



IMPORTANTE

Asegúrese de que las conexiones de la línea de suministro de agua cumplan con todos los códigos locales de plomería.

Antes de instalar la línea de suministro de agua, necesitará:

- Herramientas básicas: llave ajustable, destornillador de punta plana y destornillador Phillips
- Acceso a una línea doméstica de agua fría con presión de agua entre 30 y 100 psi.
- Una línea de suministro de agua hecha de tubos de acero inoxidable. Para determinar la longitud del tubo necesario, mida la distancia desde la válvula de entrada de la máquina de hielo en la parte posterior del refrigerador hasta la tubería de agua fría, de modo que el refrigerador se pueda sacar para limpiarlo.
- Una válvula de cierre para conectar la línea de suministro de agua al sistema de agua de su hogar. **NO** use una válvula de cierre de tipo autopercutor.
- No reutilice el accesorio de compresión ni use cinta de sellado de hilo.



NOTA

Consulte con la autoridad local de construcción para obtener recomendaciones sobre líneas de agua y materiales asociados antes de instalar su nuevo refrigerador. Dependiendo de sus códigos de construcción locales / estatales, Frigidaire recomienda para hogares con válvulas existentes su kit de línea de agua Smart Choice® 5304437642 (con una línea de agua de acero inoxidable de 6 pies) y para hogares sin una válvula existente, Frigidaire recomienda su kit de línea de agua Smart Choice® 5304493869 (con una línea de agua de Polyline 6 '). Consulte Frigidaire.com para obtener más información.

Para conectar la línea de suministro de agua a la válvula de entrada de la máquina de hielo:

1. Desconecte el refrigerador de la fuente de energía eléctrica.
2. Coloque el extremo de la línea de suministro de agua en el fregadero o la cubeta. Abra el suministro de agua y lave la línea de suministro hasta que el agua esté limpia. Cierre el suministro de agua en la válvula de cierre.
3. Retire la tapa de plástico de la entrada de la válvula de agua y deseche la tapa.

4. **Si usa tubos de cobre,** deslice la tuerca de compresión de latón y luego la férula (manga) en la línea de suministro de agua. Empuje la línea de suministro de agua en la entrada de la válvula de agua hasta el tope ($\frac{1}{4}$ " / 6.4 mm). Deslice la férula (manguito) en la entrada de la válvula y apriete con la mano la tuerca de compresión en la válvula. Apriete otra media vuelta con una llave; NO apriete demasiado. Vea abajo.

Si usa un tubo de acero inoxidable flexible trenzado, la tuerca ya está montada en el tubo. Deslice la tuerca en la entrada de la válvula y apriete con la mano la tuerca en la válvula. Apriete otra media vuelta con una llave inglesa; NO apriete demasiado. Vea abajo.

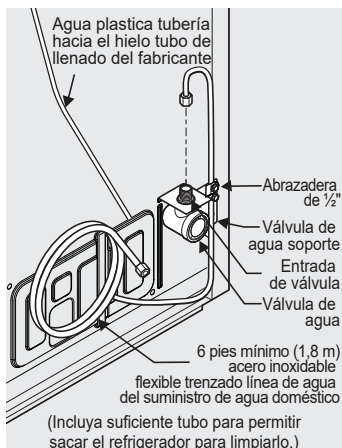

Unidades con tubo de cobre

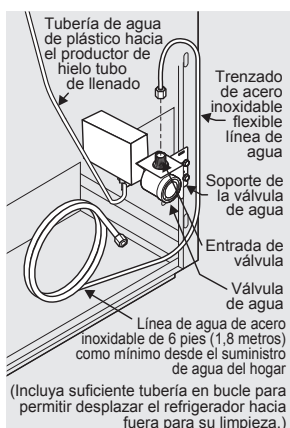

Unidades con trenzado flexible tubo de acero inoxidable

5. Con una abrazadera y tornillo de acero, asegure la línea de suministro de agua (solo tubería de cobre) al panel posterior del refrigerador como se muestra.
6. Enrolle el exceso de línea de suministro de agua (solo tubería de cobre), aproximadamente $2\frac{1}{2}$ vueltas, detrás del refrigerador como se muestra y coloque las bobinas para que no vibren ni se desgasten contra ninguna otra superficie.
7. Para encender la máquina de hielo, presione el interruptor de encendido / apagado de la máquina de hielo para que se ilumine el LED.
8. Abra el suministro de agua en la válvula de cierre y apriete las conexiones que tengan fugas.
9. Vuelva a conectar el refrigerador a la fuente de energía eléctrica.



NOTA

Las máquinas de hielo automáticas son accesorios opcionales que se pueden instalar en la mayoría de los modelos en cualquier momento. Visite Frigidaire.com para obtener información sobre Ice Maker Kit IMKTTMO018.

Si su refrigerador tiene una máquina de hielo automática, producirá un mínimo de hielo durante las primeras 24 horas de funcionamiento. El aire en las nuevas tuberías puede hacer que la máquina de hielo haga un ciclo 2 o 3 veces antes de hacer una bandeja llena de hielo. Sin uso, tomará aproximadamente 1 a 2 días llenar el recipiente de hielo.

Las nuevas conexiones de plomería pueden hacer que la primera producción de cubitos de hielo se decolore o tenga un sabor extraño. Deseche el hielo hecho durante las primeras 24 horas.



IMPORTANTE

La máquina de hielo se envía en la posición de encendido. Para garantizar el funcionamiento adecuado de su máquina de hielo, conecte el suministro de agua inmediatamente o apague la máquina de hielo. Si la máquina de hielo está encendida y el suministro de agua no está conectado, la válvula de agua emitirá un fuerte ruido.

Encender su máquina de hielo

Después de conectar completamente la tubería, debe abrir la válvula de suministro de agua. Coloque el recipiente de hielo debajo de la máquina de hielo, empujándolo lo más atrás posible. Presione el botón de encendido / apagado  de la máquina de hielo.

Apagar su máquina de hielo

Para detener la máquina de hielo, presione el botón de encendido / apagado  de la máquina de hielo. El productor de hielo regula la producción de hielo y deja de producir hielo cuando está lleno y comienza de nuevo cuando el hielo está bajo en el recipiente de hielo.

**PRODUCCIÓN DE HIELO:
QUÉ ESPERAR**

La máquina de hielo producirá de 2 a 2.5 libras de hielo cada 24 horas, dependiendo de las condiciones de uso. El hielo se produce a una velocidad de 10 cubos cada 100 a 160 minutos.



NOTA

Establezca el congelador en una configuración más fría para aumentar la producción de la fábrica de hielo. Permita 24 horas para que la temperatura se establezca.



PRECAUCIÓN

No coloque el recipiente de hielo en su lavavajillas.

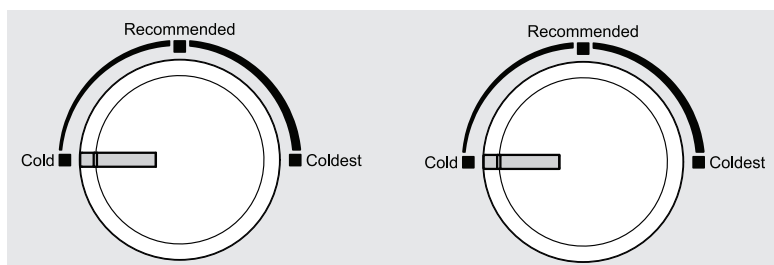

Ajuste de temperatura del congelador

Puede dejar el control del congelador en el valor preestablecido de fábrica (**Recommended**) (recomendado) o ajustarlo como desee.

- Ajustar la perilla de control de temperatura a **Cold** (Frío) eleva la temperatura dentro del congelador.
- Ajustar la perilla de control de temperatura a **Coldest** (Más frío) reduce la temperatura dentro del congelador.
- Los ajustes no se refieren específicamente a una temperatura determinada.

Ajuste de temperatura del refrigerador

Puede dejar el control del refrigerador en la configuración preestablecida de fábrica (Recommended) (recomendado) o ajustarlo como desee a cualquiera de las 5 posiciones.

- Ajustar la perilla de control de temperatura a Cold (Frío) eleva la temperatura dentro del refrigerador.
- Ajustar la perilla de control de temperatura a Coldest (Más frío) reduce la temperatura dentro del refrigerador.
- Los ajustes no se refieren específicamente a una temperatura determinada.



NOTA

Espere 24 horas para que la temperatura se establezca después de cada ajuste.

Almacenamiento en la puerta

Los compartimientos y estantes de la puerta almacenan convenientemente frascos, botellas y latas, para que pueda seleccionar rápidamente los artículos que usa con frecuencia.

Contenedor de la puerta

Los contenedores de las puertas pueden acomodar recipientes de plástico de bebidas de un galón y tarros y recipientes de tamaño económico.

Para quitar el contenedor de la puerta:

1. Utilice ambas manos para apretar los lados del contenedor.
2. Levante el contenedor para retirarlo.

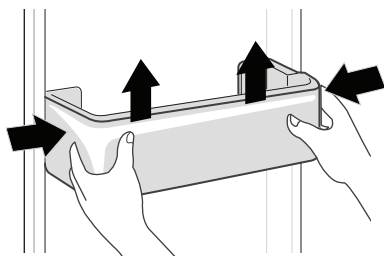

Estantes

Los estantes son fáciles de ajustar para adaptarse a las necesidades individuales. Antes de ajustar los estantes, retire todos los alimentos.

Para quitar los estantes:

1. Use una mano para inclinar el frente del estante hacia arriba.
2. Utilice la otra mano para levantar el estante del revestimiento.

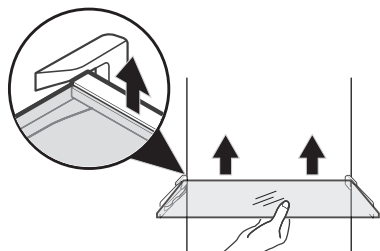

PRECAUCIÓN

Al reinstalar el estante, asegúrese de que el clip del estante esté unido al revestimiento y lo mantenga en su lugar.



PRECAUCIÓN

No limpie los estantes o tapas de vidrio con agua tibia cuando estén fríos. Los estantes y las cubiertas pueden romperse si se exponen a cambios bruscos de temperatura o impactos, como golpes. El vidrio templado está diseñado para romperse en muchas piezas pequeñas del tamaño de un guijarro. Esto es normal. Los estantes y cubiertas de vidrio son pesados. Use ambas manos cuando las quite para evitar que se caigan.



PRECAUCIÓN

Para evitar lesiones personales o daños a la propiedad, manipule las bandejas de vidrio templado con cuidado. Las bandejas se pueden romper repentinamente si se golpean, rayan o exponen a cambios repentinos de temperatura.

Cajón para verduras

El control de humedad del cajón para verduras, presente en los cajones para verduras de algunos modelos, le permite ajustar la humedad dentro del cajón para verduras. Esto puede prolongar la vida útil de las verduras frescas que se conservan mejor en condiciones de alta humedad.

Para retirar el cajón para verduras:

1. Retire el contenido del cajón para verduras.
2. Sostenga la manija y levante el cajón para sacar completamente el cajón para verduras.

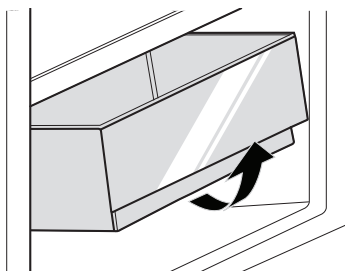

Protegiendo su inversión

Mantener su refrigerador limpio mantiene la apariencia y evita la acumulación de olores. Limpie cualquier derrame de inmediato y limpie los compartimentos del congelador y el refrigerador al menos dos veces al año. Al limpiar, tome las siguientes precauciones:

- Nunca use CLORURO o limpiadores con blanqueador para limpiar el acero inoxidable.
- No lave ninguna pieza removible en un lavaplatos.
- Desenchufe siempre el cable de alimentación eléctrica del tomaoriente antes de limpiarlo.
- Retire las etiquetas adhesivas a mano. No utilice cuchillas de afeitarse u otros instrumentos afilados que puedan rayar la superficie del aparato.
- No quite la placa de serie.

No utilice limpiadores abrasivos como aerosoles para ventanas, limpiadores para fregar, cepillos, líquidos inflamables, ceras de limpieza, detergentes concentrados, blanqueadores o limpiadores que contengan productos derivados del petróleo en piezas de plástico, puertas interiores, juntas o revestimientos de gabinetes. No use toallas de papel, estropajos metálicos u otros materiales de limpieza abrasivos o soluciones alcalinas fuertes.

Antihielo

La unidad se descongela automáticamente debido al enfriamiento por aire. Puede eliminar la escarcha desconectando primero el aparato de la fuente de alimentación eléctrica y limpiándolo con una toalla seca.



NOTA

Si configura los controles de temperatura para apagar el enfriamiento, la alimentación de las luces y otros componentes eléctricos continuará hasta que desconecte el cable de alimentación del tomaoriente.



PRECAUCIÓN

Tire del refrigerador hacia afuera para moverlo. Cambiarlo de lado a lado puede dañar el piso. Tenga cuidado de no mover el refrigerador más allá de las conexiones de plomería.



IMPORTANTE

Si almacena o traslada su refrigerador a temperaturas de congelación, asegúrese de drenar completamente el sistema de suministro de agua. De lo contrario, podrían producirse fugas de agua cuando el refrigerador se vuelva a poner en servicio. Póngase en contacto con un representante de servicio para realizar esta operación.

Consejos de cuidado y limpieza		
Parte	Que utilizar	Consejos y precauciones
Revestimientos interiores y de puertas	<ul style="list-style-type: none"> • Jabón y agua • Bicarbonato de sodio y agua 	Use 2 cucharadas de bicarbonato de sodio en 1 qt de agua tibia. Asegúrese de escurrir el exceso de agua de la esponja o paño antes de limpiar alrededor de los controles, la bombilla o cualquier pieza eléctrica.
Juntas de puerta	<ul style="list-style-type: none"> • Jabón y agua 	Limpie las juntas con un paño suave y limpio.
Cajones y contenedores	<ul style="list-style-type: none"> • Jabón y agua 	Use un paño suave para limpiar las ruedas y pistas del cajón.
Estantes de vidrio	<ul style="list-style-type: none"> • Jabón y agua • Limpiador de vidrio • Aerosoles líquidos suaves 	Deje que el vidrio se caliente a temperatura ambiente antes de sumergirlo en agua tibia.
Reemplazo de bombillas	<ul style="list-style-type: none"> • Desenchufe el aparato • Use guantes • Retire la cubierta de la luz • Reemplace la bombilla vieja • Vuelva a colocar la cubierta de la luz • Enchufe el aparato 	<p>PRECAUCIÓN: Use guantes cuando reemplace las bombillas LED de CA para evitar cortarse. Use la misma potencia cuando reemplace la bombilla.</p> <p>PRECAUCIÓN: Use solo una bombilla LED de CA de 5 vatios o menos.</p>

¡Permitanos ayudarlo a resolver su inquietud! Esta sección lo ayudará con problemas comunes. Si nos necesita, visite nuestro sitio web, chattee con un agente o llámenos. Es posible que podamos ayudarlo a evitar una visita de servicio. Si necesita servicio, ¡podemos comenzararlo por usted!

1-800-374-4432 (Estados Unidos)
Frigidaire.com

1-800-265-8352 (Canadá)
Frigidaire.ca

Ocurrencias Comunes

El refrigerador no funciona.	<ul style="list-style-type: none"> • Asegúrese de que el enchufe esté bien apretado en el tomacorriente. • Verifique / reemplace el fusible con un fusible de retardo de 15 amperios. Restablezca el disyuntor de circuito. • El control del refrigerador está apagado. • El refrigerador puede estar en ciclo de descongelamiento. Espere 20 minutos y verifique nuevamente.
La temperatura del congelador es más fría que la preferida. La temperatura del refrigerador es satisfactoria.	<ul style="list-style-type: none"> • Configure el control del congelador auxiliar en una configuración más cálida hasta que la temperatura del congelador sea satisfactoria. Permita 24 horas para que la temperatura se estabilice.
La temperatura del refrigerador es muy baja. La temperatura del congelador es satisfactoria.	<ul style="list-style-type: none"> • Ajuste el control del refrigerador a una configuración más cálida. Permita 24 horas para que la temperatura se estabilice. Luego verifique la temperatura del congelador y ajuste según sea necesario.
La temperatura del congelador es más cálida de lo preferido. Temperatura del refrigerador es satisfactoria	<ul style="list-style-type: none"> • Configure el control del congelador auxiliar en una configuración más fría hasta que la temperatura del congelador sea satisfactoria. Permita 24 horas para que la temperatura se estabilice.
La temperatura del refrigerador es muy alta. La temperatura del congelador es satisfactoria.	<ul style="list-style-type: none"> • Ajuste el control del refrigerador a una configuración más fría. Permita 24 horas para que la temperatura se estabilice. Luego verifique la temperatura del refrigerador y ajuste según sea necesario.
El refrigerador hace mucho ruido o vibra.	<ul style="list-style-type: none"> • El gabinete no está nivelado. • El piso es débil. • Consulte la sección SONIDOS DE FUNCIONAMIENTO NORMALES.
Olores en el refrigerador.	<ul style="list-style-type: none"> • El interior necesita ser limpiado. • Los alimentos que producen olores deben estar cubiertos o envueltos.
La luz del gabinete no funciona.	<ul style="list-style-type: none"> • Reemplace con solo una bombilla LED de CA de 5 vatios o menos. • Asegúrese de que el enchufe esté bien apretado en el tomacorriente. • El interruptor de la luz puede estar atascado. Presione el interruptor de luz, ubicado en la pared lateral del refrigerador, para liberarlo..
La máquina de hielo automática no funciona (algunos modelos)	<ul style="list-style-type: none"> • Asegúrese de que la fábrica de hielo esté encendida. • La máquina de hielo debe producir de 2 a 2.5 libras de hielo en un periodo de 24 horas. • Asegúrese de que el suministro de agua esté encendido. • La presión del agua puede ser demasiado baja. • El congelador puede no estar lo suficientemente frío.
La fábrica de hielo no produce suficiente hielo (algunos modelos)	<ul style="list-style-type: none"> • Establezca el control del congelador en una configuración más fría para mejorar el rendimiento de la fábrica de hielo. Permita 24 horas para que la temperatura se estabilice.

Su electrodoméstico está cubierto por una garantía limitada de un año. Por un año a partir de su fecha de entrega, Electrolux cubrirá todos los costos de reparación o reemplazo de cualquier pieza de este electrodoméstico que se encuentre defectuosa en materiales o mano de obra, siempre que el electrodoméstico se instale, utilice y mantenga de acuerdo con las instrucciones proporcionadas.

Exclusiones

Esta garantía no cubre lo siguiente:

1. Productos cuyos números de serie originales hayan sido quitados, alterados o no puedan determinarse con facilidad.
2. Productos que hayan sido transferidos del dueño original a un tercero o que no se encuentren en los EE. UU. o en Canadá.
3. Óxido en el interior o exterior de la unidad.
4. Los productos comprados "como están" no están cubiertos por esta garantía.
5. Pérdida de alimentos por fallas del refrigerador o congelador.
6. Productos utilizados para fines comerciales.
7. Las llamadas de servicio que no involucren un mal funcionamiento o defectos de materiales o de mano de obra, o para electrodomésticos que no sean utilizados para uso doméstico normal o de acuerdo con las instrucciones proporcionadas.
8. Llamadas/solicitudes de servicio técnico para corregir errores de instalación del electrodoméstico o para obtener instrucciones sobre su uso.
9. Los gastos para hacer accesible el electrodoméstico a fin de repararlo, como por ejemplo la extracción de adornos, alacenas, estanterías, etc., que no formaban parte del electrodoméstico en el momento en que salió de la fábrica.
10. Llamadas de servicio para reparar o reemplazar bombillas, filtros de aire, filtros de agua, otros consumibles, perillas, manijas u otras piezas decorativas.
11. Costos adicionales que incluyen, sin limitación, cualquier llamada de servicio fuera de las horas de oficina, durante los fines de semana o días feriados, peajes, tarifas de transporte o gastos de traslado para llamadas de servicio en áreas remotas, incluyendo el estado de Alaska.
12. Daños al acabado del electrodoméstico o al hogar que hayan ocurrido durante la instalación, incluyendo, sin limitación, los armarios, paredes, etc.
13. Daños causados por: servicio técnico realizado por compañías de servicio técnico no autorizadas, el uso de piezas que no sean piezas genuinas Electrolux o piezas obtenidas de personas que no pertenezcan a compañías de servicio técnico autorizado, o causas externas como abuso, mal uso, suministro eléctrico inadecuado, accidentes, incendios o hechos fortuitos.

RENUNCIA DE RESPONSABILIDAD DE GARANTÍAS IMPLÍCITAS; LIMITACIÓN DE ACCIONES LEGALES

LA ÚNICA Y EXCLUSIVA OPCIÓN DEL CLIENTE BAJO ESTA GARANTÍA LIMITADA ES LA REPARACIÓN O EL REEMPLAZO DEL PRODUCTO SEGÚN SE INDICA EN LA PRESENTE GARANTÍA. LOS RECLAMOS BASADOS EN GARANTÍAS IMPLÍCITAS, INCLUIDAS LAS GARANTÍAS DE COMERCIALIZACIÓN O IDONEIDAD DEL PRODUCTO PARA UN PROPÓSITO ESPECÍFICO, ESTÁN LIMITADOS A UN AÑO O AL PERÍODO MÍNIMO PERMITIDO POR LEY, PERO NUNCA MENOS DE UN AÑO. ELECTROLUX NO SERÁ RESPONSABLE POR DAÑOS CONSECUENTES O INCIDENTALES, COMO POR EJEMPLO DAÑOS A LA PROPIEDAD, NI DE GASTOS INCIDENTALES OCASIONADOS POR EL INCUMPLIMIENTO DE ESTA GARANTÍA ESCRITA O DE CUALQUIER GARANTÍA IMPLÍCITA. ALGUNOS ESTADOS Y PROVINCIAS NO PERMITEN LA EXCLUSIÓN O LIMITACIÓN DE DAÑOS INCIDENTALES O CONSECUENTES O LIMITACIONES EN LA DURACIÓN DE LAS GARANTÍAS IMPLÍCITAS, DE MANERA QUE PUEDE QUE ESTAS LIMITACIONES O EXCLUSIONES NO SE APLIQUEN EN SU CASO. ESTA GARANTÍA ESCRITA LE OTORGA DERECHOS LEGALES ESPECÍFICOS. ES POSIBLE QUE TAMBIÉN POSEA OTROS DERECHOS QUE VARIAN DE UN ESTADO A OTRO.

Si tiene que solicitar servicio técnico

Guarde su recibo, la boleta de entrega o cualquier otro registro de pago adecuado para establecer el periodo de la garantía si llegara a requerir servicio técnico. Si se realiza un servicio, es conveniente obtener y conservar todos los recibos de dicho servicio. El servicio realizado bajo esta garantía debe ser obtenido a través de Electrolux utilizando las direcciones o números telefónicos que se indican abajo.

Esta garantía solo se aplica en los Estados Unidos y Canadá. En los EE. UU., su electrodoméstico está garantizado por Electrolux Major Appliances North America, una división de Electrolux Home Products, Inc. En Canadá, su electrodoméstico está garantizado por Electrolux Canada Corp. Electrolux no autoriza a ninguna persona para que cambie ninguna de nuestras obligaciones bajo esta garantía ni tampoco agregue ninguna otra. Nuestras obligaciones de servicios y piezas bajo esta garantía deben ser realizadas por Electrolux o una compañía de servicio técnico autorizado. Las especificaciones o características del producto según se describen o ilustran están sujetas a cambio.

USA
1-800-374-4432

Frigidaire
 10200 David Taylor Drive
 Charlotte, NC 28262



Electrolux

Canada
1.800.265.8352

Electrolux Canada Corp.
 5855 Terry Fox Way
 Mississauga, Ontario, Canada
 L5V 3E4

FRIGIDAIRE®

bienvenido a **casa**

Nuestra casa es su casa. Visítenos si necesita ayuda con lo siguiente:



soporte para propietarios



accesorios



servicio



registro

(Consulte su tarjeta de registro para obtener más información).

Frigidaire.com
1-800-374-4432

Frigidaire.ca
1-800-265-8352