

# FRIGIDAIRE

## GALLERY®

Tout sur l'

# Utilisation et l'entretien

de votre

# Climatiseur Smart Room



## Sommaire

Consignes de sécurité importantes .....	2-3	Instructions de fonctionnement .....	6-10
Déclarations FCC .....	4	Entretien et nettoyage .....	11
Enregistrement du produit .....	5	Suggestions pour économiser l'énergie .....	11
Emballage .....	5	Avant d'appeler .....	12
Sons normaux .....	5	Garantie limité d'appareil principale .....	13
Fonctions du climatiseur .....	6		

# Consignes de sécurité importantes

## REMARQUE :

Le présent MANUEL D'UTILISATION ET D'ENTRETIEN fournit des instructions de fonctionnement spécifiques à votre modèle. Utilisez le conditionneur d'air de pièce uniquement comme indiqué dans ce manuel. Ces instructions n'ont pas pour but de couvrir toutes les conditions et situations possibles. Vous devez faire preuve de bon sens et de prudence lorsque vous installez, utilisez et entretenez tout appareil.

## REMARQUE :

Le cordon d'alimentation avec le climatiseur contient un dispositif de détection de courant conçu pour réduire le risque de feu. Veuillez vous reporter à la section "Fonctionnement du dispositif de courant" pour de plus amples informations. Si le cordon d'alimentation est endommagé, il ne peut pas être réparé et doit être remplacé avec un cordon du fabricant du produit.

## AVERTISSEMENT

Évitez les risques d'incendie et d'électrocution. N'utilisez pas de rallonge ni d'adaptateur. Ne retirez pas de broche du cordon d'alimentation.

### Prise murale reliée à la terre

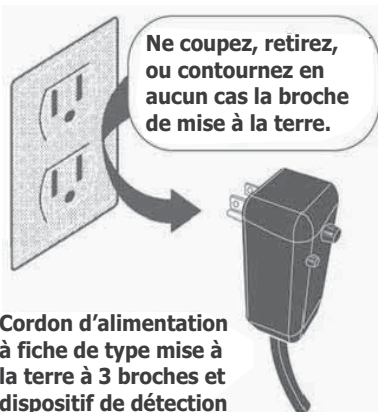

## AVERTISSEMENT

### Pour votre sécurité

Ne stockez ni n'utilisez d'essence ou d'autres vapeurs et liquides inflammables à proximité de cet appareil ou de tout autre appareil. Lisez les étiquettes des produits concernant l'inflammabilité, ainsi que les autres mises en garde.

## AVERTISSEMENT

### Pour éviter les accidents

Pour réduire le risque d'incendie, d'électrocution ou de blessure corporelle lorsque vous utilisez le climatiseur, prenez les précautions de base suivantes :

- Assurez-vous que l'alimentation électrique est adéquate pour le modèle que vous avez choisi. Ces informations sont disponibles sur la plaque du numéro de série, qui se trouve sur le côté du boîtier et derrière la grille.
- Si le climatiseur doit être installé sur une fenêtre, il est conseillé de laver au préalable les deux côtés des vitres. Si la fenêtre est de type "triple-track" avec un écran, retirez complètement l'écran avant de procéder à l'installation.
- Assurez-vous que le climatiseur a été correctement et solidement installé conformément aux instructions d'installation fournies avec ce manuel. Conservez ce manuel et les instructions d'installation pour une éventuelle utilisation future (retrait ou réinstallation de l'appareil).
- Lorsque vous manipulez le climatiseur, attention à ne pas vous couper avec les ailettes métalliques tranchantes des serpentins avant et arrière.

## AVERTISSEMENT

### Informations électriques

Les caractéristiques électriques complètes de votre nouveau conditionneur d'air de pièce sont indiquées sur la plaque du numéro de série. Reportez-vous à ces caractéristiques lorsque vous vérifiez les exigences électriques.

- Vérifiez que le climatiseur est correctement mis à la terre. Pour réduire les risques d'électrocution et d'incendie, la mise à la terre correcte est primordiale. Le cordon d'alimentation est équipé d'une prise de terre à trois broches pour assurer la protection contre les risques d'électrocution.
- Votre climatiseur doit être utilisé avec une prise murale correctement reliée à la terre. Si la prise murale que vous comptez utiliser n'est pas correctement reliée à la terre ou protégée par un fusible temporisé ou un disjoncteur, demandez à un électricien qualifié d'installer la prise murale correcte.
- N'utilisez pas le climatiseur en laissant le capot externe en place. Ceci risquerait de provoquer des dommages mécaniques à l'intérieur du climatiseur.
- **N'utilisez pas de rallonge ni d'adaptateur.**

## CONSIGNES DE SECURITE

### DANGER! Éviter les blessures graves et la mort

- Ce climatiseur ne contient pas de pièces réparables par l'utilisateur. Appelez toujours du personnel de service licencié Electrolux pour les réparations.
- N'insérez et ne placez pas les doigts ou des objets dans la zone d'évacuation d'air de l'unité.
- Ne démarrez et n'arrêtez pas le climatiseur en débranchant le cordon d'alimentation ou en éteignant l'alimentation dans la boîte électrique.
- Ne coupez pas et n'endommagez pas le cordon d'alimentation.
- Si le cordon d'alimentation est endommagé, il doit être remplacé par un personnel de service licencié Electrolux.
- Dans le cas d'un dysfonctionnement (étincelles, odeur de brûlé, etc.) arrêtez immédiatement le fonctionnement, débranchez le cordon d'alimentation et appelez un personnel de service licencié Electrolux.
- Ne manipulez pas les climatiseurs avec des mains mouillées.
- Ne tirez pas sur le cordon d'alimentation.
- Ne buvez pas l'eau drainée depuis les climatiseurs.

## CONSIGNES DE SECURITE

### **ATTENTION! Évitez les blessures et d'endommager l'unité ou d'autres propriétés**

- Prévoyez une ventilation occasionnelle pendant l'utilisation. Ne dirigez pas le flux d'air vers les cheminées ou d'autres sources de chaleur car ceci peut faire vaciller les flammes ou fonctionner les unités excessivement.
- Ne grimpez pas sur la partie extérieure de l'unité ou ne placez pas d'objets dessus.
- Ne suspendez pas d'objets à l'unité.
- Ne placez pas de conteneur des liquides sur l'unité.
- Éteignez le climatiseur à la source d'alimentation lorsque vous n'allez pas l'utiliser pendant une longue période.
- Vérifiez régulièrement que l'état des accessoires d'installation de l'unité ne comporte pas de dommages.
- N'appliquez pas de pression importante sur les ailettes de radiateur de l'unité.
- Utilisez l'unité avec les filtres à air en place.
- Ne bloquez et ne couvrez pas la grille d'entrée, la zone de dégagement et les ports de sortie.
- Assurez-vous que tout équipement électrique/électronique est à au moins un mètre de distance de l'unité.
- N'utilisez et ne stockez pas de gaz inflammables à proximité de l'unité.
- Ne pas toucher les parties métalliques de l'unité lors du retrait du filtre. Les blessures peuvent se produire lors de la manipulation des bords métalliques tranchants.
- Ne pas utiliser d'eau pour nettoyer l'intérieur du climatiseur. Exposition à l'eau peut détruire l'isolation et provoquer des risques d'électrocution.
- Lors du nettoyage de l'appareil, assurer au préalable que le pouvoir et le disjoncteur sont éteints.

**LISEZ CETTE SECTION AVANT DE TENTER D'UTILISER LE CLIMATISEUR.**  
L'unité doit être maintenue droite pendant une heure avant le fonctionnement.

## Fonctionnement de l'appareil actuel

Branchez et appuyez sur RESET

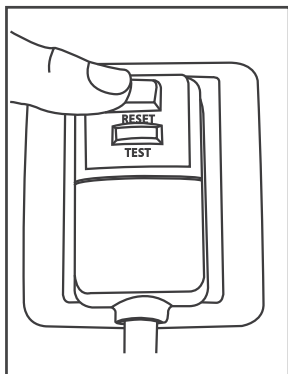

Le cordon d'alimentation contient un dispositif de courant qui détecte la détérioration du cordon d'alimentation. Pour tester votre cordon d'alimentation procédez comme suit :

1. Branchez le climatiseur.
2. Le cordon d'alimentation aura DEUX boutons sur la tête de prise. Appuyez sur le bouton TEST. Vous noterez un clic tandis que le bouton RESET sort.
3. Appuyez sur le bouton RESET. Vous noterez encore une fois un clic tandis que le bouton s'enclenche.
4. Le cordon d'alimentation fournit maintenant de l'électricité à l'unité. (Ceci est aussi indiqué par un voyant sur la tête de prise).

### REMARQUE :

- N'utilisez pas ce dispositif pour mettre sous/hors tension l'unité.
- Assurez-vous toujours que le bouton RESET est enfoncé pour un fonctionnement correct.
- Le cordon d'alimentation doit être remplacé s'il échoue à réinitialiser lorsque ou bien le bouton TEST est poussé, ou qu'il ne pas être réinitialisé. Un nouveau cordon est disponible chez le fabricant du produit.
- Si le cordon d'alimentation a été endommagé, il NE PEUT PAS être réparé. Il DOIT être remplacé par un nouveau disponible chez le fabricant du produit.

# DÉCLARATIONS FCC

## FCC Déclaration sur les interférences

Cet équipement a été testé et déclaré conforme aux limites d'un dispositif numérique de classe B, conformément à la partie 15 des règles de la FCC. Ces limites sont conçues pour fournir une protection raisonnable contre les interférences nuisibles dans un environnement résidentiel. Cet équipement génère, utilise et peut émettre de l'énergie radiofréquence et, se il ne est pas installé et utilisé conformément aux instructions, peut causer des interférences nuisibles aux communications radio. Cependant, il ne est pas garanti que des interférences ne se produiront pas dans une installation particulière. Si cet équipement provoque des interférences nuisibles à la réception radio ou de télévision, ce qui peut être déterminé en réglant l'appareil hors tension, l'utilisateur est encouragé à essayer de corriger l'interférence par une ou plusieurs des mesures suivantes:

- Réorienter ou déplacer l'antenne de réception.
- Augmenter la distance entre l'appareil et le récepteur.
- Branchez l'appareil dans une prise autre que celle utilisée pour le récepteur.
- Consulter le revendeur ou un technicien radio/TV expérimenté pour assistance.

Cet appareil est conforme à la partie 15 des règles de la FCC. Son fonctionnement est soumis aux deux conditions suivantes: (1) Ce dispositif ne peut causer des interférences nuisibles, et (2) Cet appareil doit accepter toute interférence reçue, y compris les interférences qui peuvent causer un mauvais fonctionnement.

**FCC ATTENTION:** Les changements ou modifications non expressément approuvés par la partie responsable de la conformité pourraient annuler l'autorité de l'utilisateur à utiliser l'équipement.

## Host dispositif d'étiquetage

Ce dispositif inclut le module suivant.

Contient ID FCC: 2AIBX-WD115

## RF déclaration d'exposition

Cet équipement est conforme aux limites FCC d'exposition aux radiations définies pour un environnement non contrôlé. Cet équipement doit être installé et utilisé avec un minimum de 20 cm entre le radiateur et votre corps. Cet émetteur ne doit pas être installé à proximité ou fonctionner en conjonction avec une autre antenne ou émetteur sauf si autorisé à le faire par la FCC.

## Industrie Canada (IC) DÉCLARATION

This Class B digital apparatus complies with Canadian ICES-003.

This device complies with Industry Canada license-exempt RSS standard(s). Operation is subject to the following two conditions:

(1) this device may not cause interference, and (2) this device must accept any interference, including interference that may cause undesired operation of the device.

Le présent appareil est conforme aux CNR d'Industrie Canada applicables aux appareils radio exempts de licence. L'exploitation est autorisée aux deux conditions suivantes : (1) l'appareil ne doit pas produire de brouillage, et (2) l'utilisateur de l'appareil doit accepter tout brouillage radioélectrique subi, même si le brouillage est susceptible d'en compromettre le fonctionnement.

## RF Exposure

The antenna (or antennas) must be installed so as to maintain at all times a distance minimum of at least 20 cm between the radiation source (antenna) and any individual. This device may not be installed or used in conjunction with any other antenna or transmitter.

## l'exposition aux RF

L'antenne (ou les antennes) doit être installé e de façon à maintenir à tout instant une distance minimum de au moins 20 cm entre la source de radiation (l'antenne) et toute personne physique.

## Host device Labeling

This device includes the following module.

Contains IC: 21700-NIUX

## Host dispositif d'étiquetage

Ce dispositif inclut le module suivant.

Contient module émetteur IC: 21700-NIUX

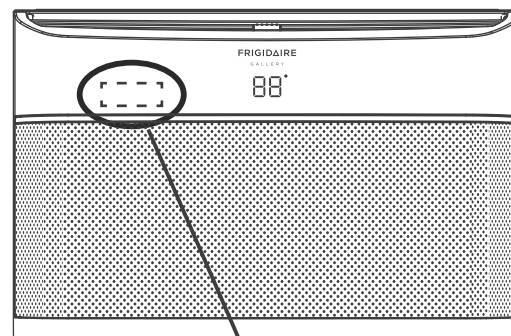

Ceci est l'emplacement du module.

# Enregistrement du produit, emballage et sons normaux

## Enregistrement du produit

### Notez votre modèle et vos numéros de série

Enregistrez dans l'espace qui se trouve en dessous du modèle et des numéros de série. Sur tous les modèles, la plaque du numéro de série est située à l'extérieur du boîtier.

Numéro de modèle \_\_\_\_\_

Numéro de décès \_\_\_\_\_

### Enregistrez votre produit

La CARTE D'ENREGISTREMENT DU PRODUIT auto-adressée doit être remplie entièrement, signée et retournée à Frigidaire Company.

## Emballage

Retirez tout l'emballage de l'intérieur du carton, avec tous les tampons placés entre les événements latéraux.

### EMBALLAGE TAMPONS

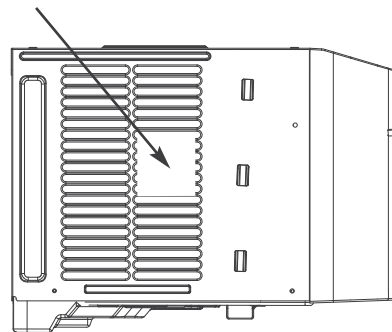

## Sons normaux

### Son aigu

Les compresseurs haute performance d'aujourd'hui peuvent émettre un son aigu pendant le cycle de refroidissement.

### Vibration

L'appareil peut vibrer et faire du bruit si les murs ou les fenêtres sont mal conçus ou si l'appareil n'a pas été installé correctement.

### Son de vent

À l'avant de l'appareil, il est possible que vous entendiez un bruit de vent provoqué par l'air déplacé par le ventilateur.

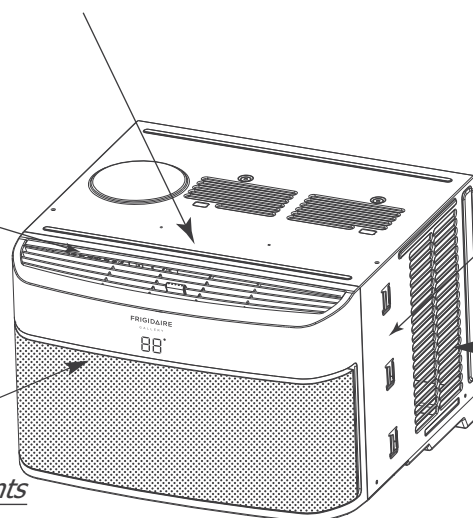

### Gargouillements/sifflements

Peuvent être dus au frigorigène passant par le système d'évaporation pendant le fonctionnement normal.

### Cliquetis ou bruissements

Des gouttes d'eau tombant sur le condensateur pendant le fonctionnement normal de l'appareil peuvent provoquer des cliquetis ou des bruissements.

**Note : N'essayez pas de percer des trous à la base de l'appareil pour éliminer les sons normaux, car cela annulerait la garantie.**

# Fonctions du climatiseur et instructions de fonctionnement

## Fonctions du climatiseur

### COMMANDE ÉLECTRONIQUE

Avant de commencer, il faut se familiariser avec le panneau de contrôle et la télécommande ainsi que toutes les fonctions (comme illustré ci-dessous). Cette unité peut être contrôlée en pressant une touche seulement, avec la télécommande ou l'application Frigidaire\*.

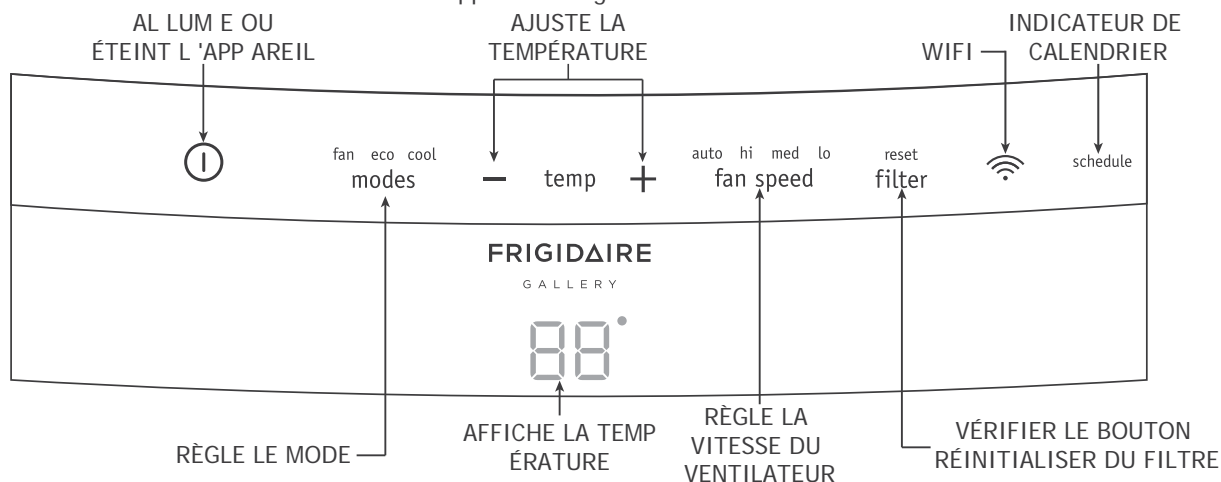

\*Référer à la Guide de démarrage rapide fourni avec votre Climatiseur Smart Air pour des instructions détaillées sur la configuration de votre climatiseur pour un fonctionnement connecté à partir de votre téléphone intelligent ou votre tablette.

**Note :** L'affichage et les voyants indicateurs s'éteignent si l'appareil ne reçoit aucun signal de contrôle dans les 60 secondes. Presser une touche pour que l'affichage et les voyants indicateurs s'activent.

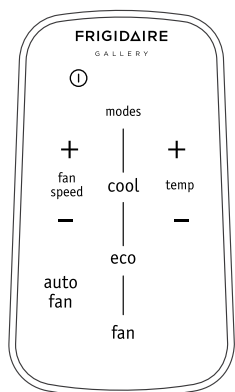

TÉLÉCOMMANDE

### POUR REMPLACER LA PILE

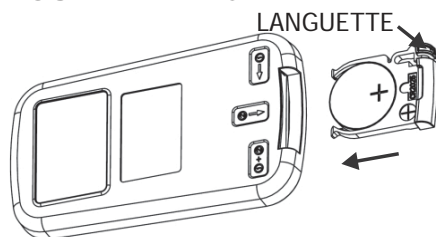

#### Taille des piles: CR2025

Retournez la Télécommande. Serrez la languette et tirez pour retirez le logement de pile. Placez la pile dans le logement avec le côté POSITIF ("+") vers le HAUT, comme le diagramme. Réinsérez le logement de pile.

**AVERTISSEMENT: Danger de brûlures chimiques. Gardez les piles hors de portée des enfants.**

Ce produit contient une pile bouton/pile bouton au lithium. Si une pile bouton/pile bouton au lithium neuve ou usée est avalée ou entre dans le corps, elle peut provoquer de graves brûlures internes et peut mener à un décès en aussi peu que 2 heures. Fermez toujours complètement le compartiment des piles. Si le compartiment des piles ne se ferme pas bien, arrêtez d'utiliser le produit, enlevez les piles, et maintenez le produit éloigné des enfants. Si vous croyez que des piles peuvent avoir été avalées ou placées dans toute partie du corps, recherchez immédiatement de l'aide médicale. Les piles boutons doivent être éliminées correctement, y compris en les tenant éloignées des enfants. Même des piles boutons usées peuvent provoquer des blessures.

## Instructions de fonctionnement

### REMARQUE

Les instructions suivantes sont données pour la touche. Les mêmes instructions servent aussi pour la télécommande.

#### POUR METTRE EN MARCHÉ L'APPAREIL :

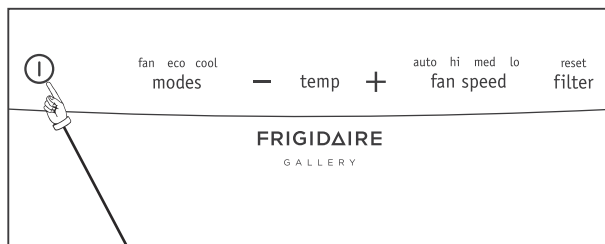

**ACTION :**  
APPUYEZ SUR LE BOUTON DE MARCHÉ/ARRÊT

#### CE QUI APPARAÎT :

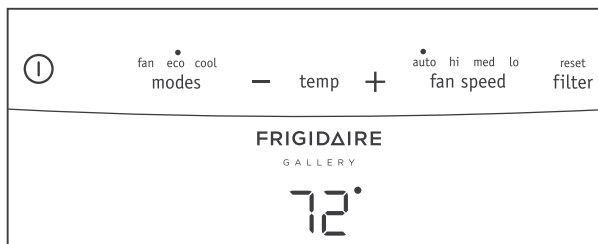

**REMARQUE :** L'appareil fonctionne en mode économie d'énergie (econ) à chaque démarrage, s'il a été arrêté en mode Froid ou économie d'énergie (econ). Pendant ce mode, le ventilateur continuera de fonctionner pendant 3 minute après l'arrêt du compresseur. Ensuite, le ventilateur se met en marche pendant 90 secondes toutes les 10 minutes jusqu'à ce que la température ambiante soit supérieure à la température de consigne, moment où le compresseur se remettra en marche. Tous droits réservés.

## Instructions de fonctionnement (suite)

### POUR CHANGER LE PARAMÈTRE DE TEMPÉRATURE : CE QUI APPARAÎT :

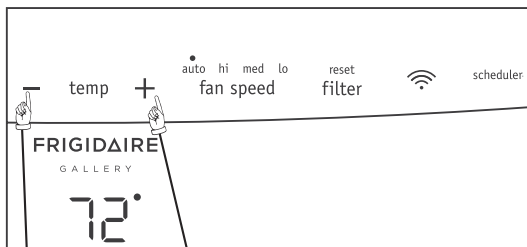
**ACTION :**

APPUYEZ + POUR AUGMENTER  
APPUYEZ - POUR RÉDUIRE

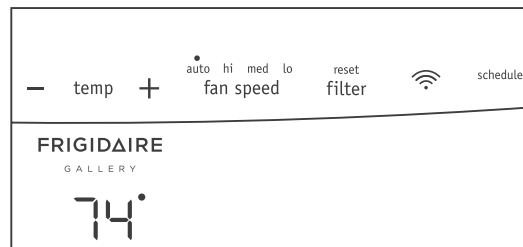

Remarque : L'affichage indique la température réelle de la pièce pendant le fonctionnement normal, presser le bouton (+) ou (-) une fois pour afficher la température réglée, presser un ou l'autre des boutons de nouveau pour régler la température à celle désirée. L'appareil fait deux bips si l'on continue de presser le bouton (+) ou (-) lorsque la température réglée atteint les limites supérieure et inférieure de 32 °C ou 16 °C (90°F ou 60°F).

### POUR AJUSTER LES VITESSES DU VENTILATEUR :

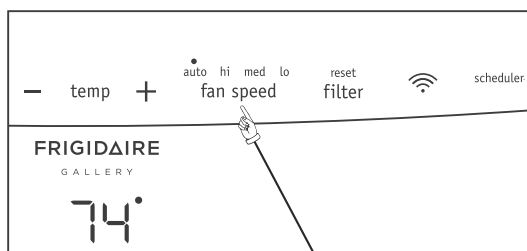
**ACTION :**

APPUYEZ POUR  
SÉLECTIONNER

### CE QUI APPARAÎT :

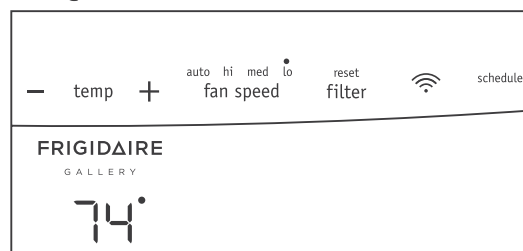

### POUR UTILISER LA FONCTION DE VENTILATION AUTOMATIQUE :

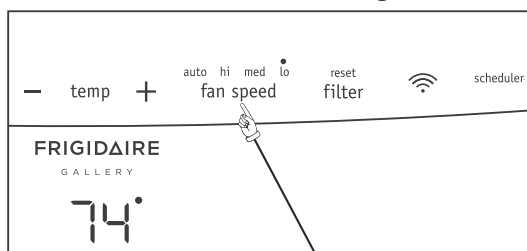
**ACTION :**

APPUYEZ SUR LE BOUTON DE  
VENTILATEUR, CHOISISSEZ AUTO

### CE QUI APPARAÎT :

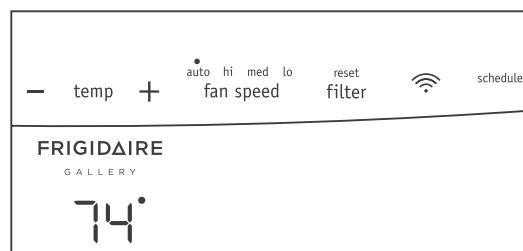

Remarque : Le ventilateur démarre à Haute Vitesse et s'ajuste à une vitesse plus lente selon ce que dicte la température ambiante. Par exemple si la pièce ne devient pas trop chaude, il restera à la vitesse la plus lente. Si la température ambiante augmente rapidement, par exemple si une porte est ouverte, il ira automatiquement à la vitesse la plus élevée. La vitesse du ventilateur se réajustera à la vitesse la plus lente tandis que la température ambiante retourne à la température pré-réglée d'origine. Appuyez soit sur le bouton ventilateur plus lent soit sur ventilateur plus rapide pour régler la vitesse du ventilateur manuellement.

# Instructions de fonctionnement

## Instructions de fonctionnement (suite)

### POUR UTILISER UNIQUEMENT LE VENTILATEUR :

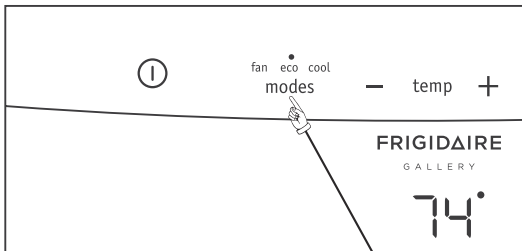

**ACTION :**  
APPUYEZ SUR LE  
BOUTON DE MODE  
CHOISISSEZ VENTILATION  
UNIQUEMENT

### CE QUI APPARAÎT :

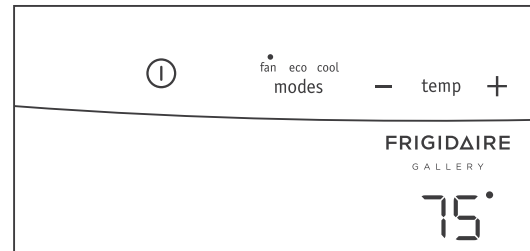

Remarque : Utiliser cette fonction seulement lorsque le refroidissement n'est pas désiré, comme pour la circulation d'air dans une pièce ou pour l'échappement de l'air vicié sur certains modèles. Choisir n'importe quelle vitesse de ventilateur désirée. (Sauf « ventilateur automatique »). Avec cette fonction, l'affichage indique seulement la température réelle de la pièce et la température réglée ne peut être modifiée.

### FONCTION DE REFROIDISSEMENT:

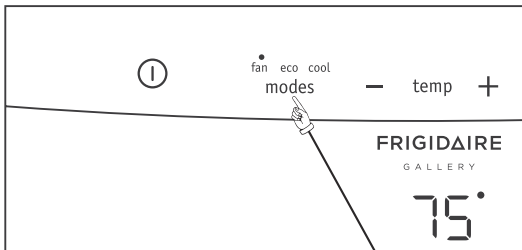

**ACTION :**  
APPUYEZ SUR LE  
BOUTON DE MODE  
CHOISISSEZ  
REFROIDISSEMENT

### CE QUI APPARAÎT :

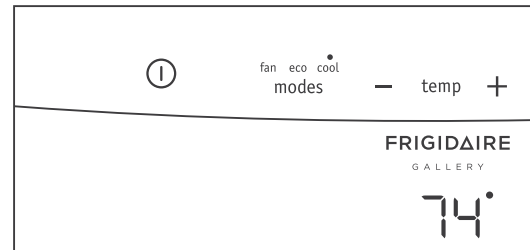

Remarque : Dans ce modèle, le ventilateur reste allumé tout le temps tandis que le compresseur est en marche et en arrêt lorsque la température ambiante est atteinte.

### MODE ECO (ECONOMIE D'ENERGIE) :

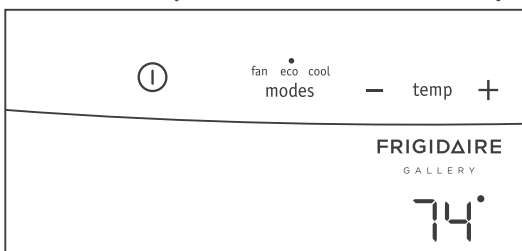

L'appareil est réglé pour fonctionner en mode éco (économie d'énergie). Nous recommandons de laisser l'appareil en mode éco pour économiser de l'énergie et de l'argent. Cependant, si vous souhaitez sortir du mode éco, touchez le bouton jusqu'à la sélection d'un autre mode.

En mode éco, le ventilateur continue de fonctionner pendant 3 minute après l'arrêt du compresseur. Le ventilateur tourne ensuite pendant 90 secondes à intervalles de 10 minutes jusqu'à ce que la température ambiante soit supérieure à la température réglée, à quel moment le compresseur se rallume.

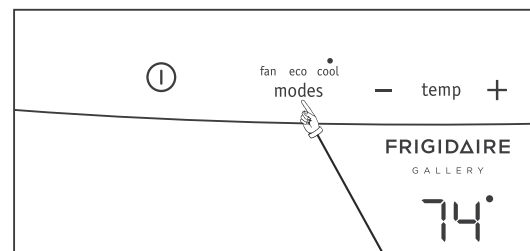

**ACTION :**  
APPUYEZ SUR LE  
BOUTON DE MODE  
CHOISISSEZ  
REFROIDISSEMENT

### REMARQUE:

Veillez noter que si l'appareil passe en mode « froid » ou « ventilateur » puis s'éteint, l'appareil se rallumera en mode éco. C'est obligatoire selon les règlements officiels. Si l'appareil passe en mode « froid » ou « ventilateur » et qu'une panne de courant survient, l'appareil retournera en mode « froid » ou « ventilateur » lorsque le courant sera rétabli.

## Instructions de fonctionnement (suite)

### FONCTION DE VÉRIFICATION DU FILTRE, CE QUI APPARAÎT :

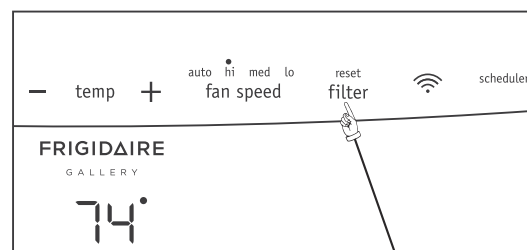
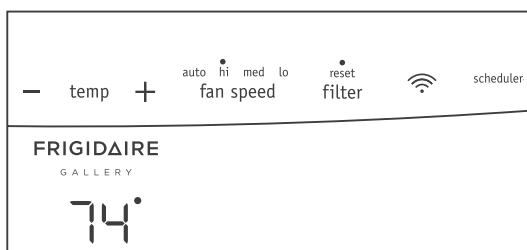

**ACTION :**  
MAINTENIR LE BOUTON  
RÉINITIALISER FILTRE  
PENDANT 3 SECONDES

Remarque : Cette fonction est un rappel pour nettoyer le filtre à air (voir Entretien et nettoyage) pour un fonctionnement plus efficace. Le voyant DEL s'allumera après 250 heures de fonctionnement. Pour réinitialiser une fois le filtre nettoyé, maintenir le bouton « réinitialiser filtre » (reset filter) pendant 3 secondes et le voyant s'éteint.

### CODES DE PANNE :

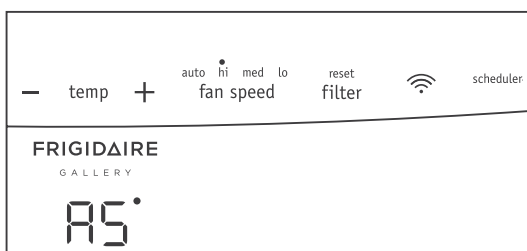

Si l'écran affiche "AS", un capteur a échoué. Contactez votre centre de service Frigidaire agréé.

### CODES DE PANNE :

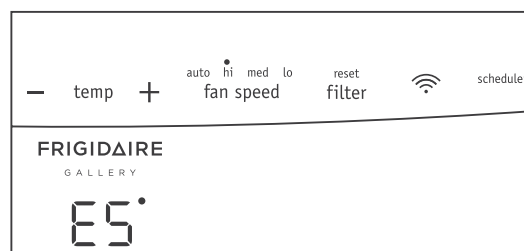

Si l'écran affiche "ES", un capteur a échoué. Contactez votre centre de service Frigidaire agréé.

### MISE EN VEILLE AFFICHAGE :

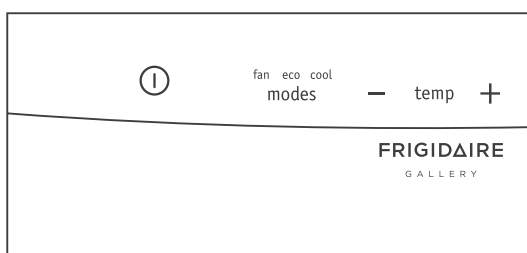

Après 60 secondes d'inactivité, les voyants d'affichage s'éteignent. Presione cualquier botón del panel de control o del control remoto para que se vuelva a encender la pantalla. Notez que si l'appareil est en mode éco et la température réglée a été atteinte, le voyant de l'appareil pourrait être éteint. Cependant, l'appareil est sous tension et continuera de tester l'air toutes les 10 minutes. Presione cualquier botón del panel de control o del control remoto para que se vuelva a encender la pantalla.

# Instructions de fonctionnement

## Instructions de fonctionnement (suite)

### POUR MODIFIER L’AFFICHAGE DE TEMPÉRATURE :

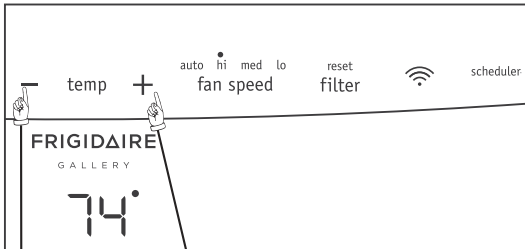

#### ACTION :

APPUYEZ SUR ET MAINTENEZ LES BOUTONS HAUT/BAS ENSEMBLE PENDANT 3 SECONDES

### CE QUI APPARAÎT :

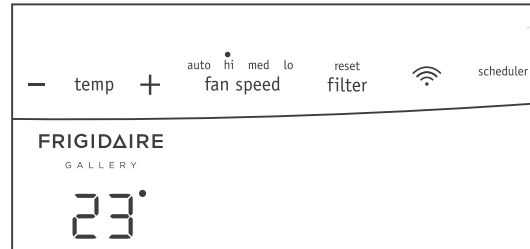

Remarque : Le contrôle peut afficher la température en degrés Fahrenheit ou en degrés Celsius.

### POUR ÉTEINDRE L’APPAREIL :

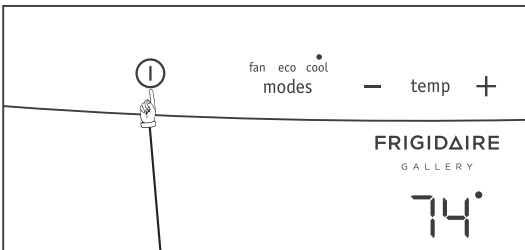

#### ACTION :

APPUYEZ SUR LE BOUTON MARCHÉ/ARRÊT

### CE QUI APPARAÎT :

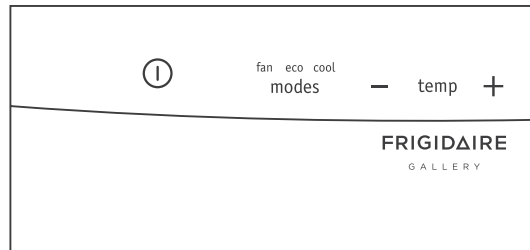

Remarque : Une fois l'appareil hors circuit, le voyant à l'affichage s'éteint graduellement en 3 secondes. Cet appareil revient toujours au mode éco et au réglage de la vitesse du ventilateur automatique lorsqu'il est remis en circuit.

## CE QUE VOUS DEVEZ ÉGALEMENT SAVOIR

Maintenant que vous maîtrisez les procédures de fonctionnement, voici quelques fonctions supplémentaires auxquelles il convient de vous familiariser.



- Le circuit de refroidissement compte automatiquement un délai de 3 minutes avant de démarrer si l'appareil a été éteint et rallumé trop vite. Ceci permet d'éviter une surchauffe du compresseur et le déclenchement du disjoncteur. Le ventilateur continuera à fonctionner pendant ce temps.



- Il y a un délai de 2 secondes pour l'arrêt du compresseur lorsque vous sélectionnez la VENTILATION UNIQUEMENT. Ceci permet de couvrir la possibilité de cycle pour sélectionner un autre mode.
- Le contrôle maintiendra toutes les températures définies à 1,1 °C entre 16 °C et 32 °C (60 °F et 90 °F).
- Après une panne de courant, l'appareil mémorisera le dernier réglage et retournera l'appareil à ce réglage une fois l'alimentation restaurée. *memorize the last setting and return the unit to the same setting once power is restored.*

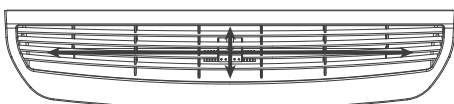

(4 DIRECTIONS)

### Grilles directionnelles

Les grilles directionnelles contrôlent la direction du flux d'air. Votre climatiseur dispose du type de grilles décrites ci-après.

### Grilles à 4 DIRECTIONS

Les grilles à 4 DIRECTIONS vous permettront de diriger le flux d'air vers le haut ou le bas et vers la gauche ou la droite dans toute la pièce selon vos besoins. Pour ajuster les grilles directionnelles d'un côté à l'autre, utilisez la poignée centrale tandis que vous la déplacez d'un côté à l'autre.

## Entretien et nettoyage

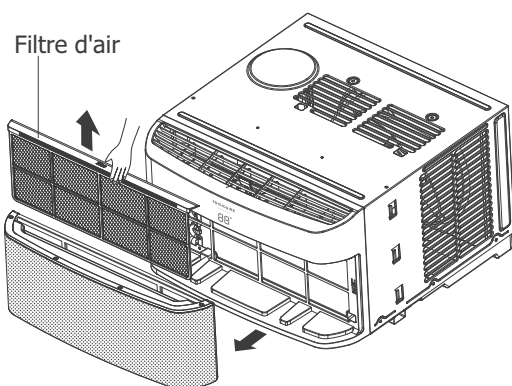

Nettoyez votre climatiseur occasionnellement pour le garder en bon état. **Assurez-vous de débrancher l'appareil avant de le nettoyer, afin d'éviter les risques d'électrocution et d'incendie.**

### Nettoyage du filtre à air

Le filtre à air doit être inspecté au moins une fois par mois pour vérifier si un nettoyage s'impose. Les particules emprisonnées dans le filtre peuvent s'accumuler et provoquer la formation de givre sur les serpentins de refroidissement.

- Enlever la grille alvéolaire du panneau avant.
- Saisir le filtre (poignée du filtre marquée du mot « filtre ») par le centre et l'enlever en la tirant.
- Lavez le filtre en utilisant du liquide pour vaisselle et de l'eau chaude. Rincez soigneusement le filtre. Secouez doucement l'excès d'eau du filtre. Assurez-vous que le filtre est bien sec avant de le replacer.
- Ou au lieu de le laver, vous pouvez aspirer le filtre.

### Nettoyage du boîtier

- Assurez-vous d'avoir débranché le climatiseur afin d'éviter les risques d'électrocution et d'incendie. Le boîtier et la face avant doivent être dépoussiérés avec un chiffon non huileux ou nettoyés à l'aide d'un chiffon imprégné d'une solution d'eau chaude additionnée de liquide pour vaisselle doux. Rincez soigneusement et essuyez pour sécher.
  - N'utilisez jamais de nettoyeurs agressifs, de cire ou de produit à polir sur la face avant du boîtier.
  - Essorez l'excès d'eau du chiffon avant d'essuyer autour des boutons. L'excès d'eau dans ou autour des boutons risque d'endommager le climatiseur.
- Branchez le climatiseur.

### Rangement pendant l'hiver

Si vous comptez ranger le climatiseur pendant l'hiver, retirez-le soigneusement de la fenêtre en suivant les instructions d'installation. Couvrez-le de plastique ou remplacez-le dans sa boîte.

## Suggestions pour économiser l'énergie



- **Ne bloquez pas la circulation de l'air à l'intérieur par des stores, des rideaux ou des meubles ; ou à l'extérieur avec des arbustes, des murs ou d'autres bâtiments.**
- La capacité du climatiseur doit être adaptée à la taille de la pièce pour permettre à l'appareil de fonctionner efficacement et correctement.
- Installez le climatiseur dans la partie ombragée de la maison, comme une fenêtre orientée vers le nord, qui est à l'ombre la plupart du temps.
- Fermez le registre de foyers, les bouches de chaleur du plancher et des murs, de façon à ce que l'air frais ne s'échappe pas par la cheminée et les tuyaux.
- Fermez les stores et les rideaux des autres fenêtres pendant la période la plus ensoleillée de la journée.
- Nettoyez le filtre à air comme indiqué à la section " Entretien et nettoyage ".
- Une bonne isolation et une bonne étanchéité de la maison permettront de conserver l'air chaud à l'extérieur et l'air frais à l'intérieur.
- L'ombrage extérieur offert par les arbustes, les plantes ou les auvents aideront à réduire la charge du climatiseur.
- Utilisez les appareils générateurs de chaleur comme les cuisinières, les machines à laver, les sèche-linge et les lave-vaisselle pendant la période la plus fraîche de la journée.

# Avant d'appeler

Avant de faire appel à un technicien, consultez cette liste. Elle peut vous faire économiser temps et argent. Cette liste comprend les situations courantes qui ne résultent pas de défaut de pièce ou de fabrication de l'appareil.

SITUATION	SOLUTION
<b>Le climatiseur ne fonctionne pas.</b>	Prise murale déconnectée. Enfoncez fermement dans la prise. Branchez le dispositif actuel déclenché. Appuyez sur le bouton REINITIALISER. Fusible fondu ou disjoncteur déclenché. Remplacez le fusible avec un fusible temporisé ou réenclenchez le disjoncteur. Contrôle est OFF (arrêt). Mettre le Contrôle sur ON (marche) et régler sur la configuration désirée.
<b>L'air de l'appareil ne semble pas assez froid.</b>	La température de la pièce est inférieure à 16 °C (60 °F) . La climatisation peut ne pas démarrer avant que la température de la pièce n'atteigne 16 °C(60 °F). Élément de détection à distance touche la bobine froide, situé derrière le filtre à air. Éloigner de la bobine. Définissez une température plus faible. Le compresseur a été éteint en raison d'un changement de mode. Attendez environ trois minutes, et vérifiez que vous entendez le compresseur se mettre en route lorsque vous choisissez les modes de climatisation.
<b>Le climatiseur fonctionne, mais la pièce est trop chaude. Du givre se forme sur le serpentin de refroidissement, derrière la face avant.</b>	La température extérieure est inférieure à 60 °F(16 °C). Pour dégeler la bobine, régler sur le Mode FAN ONLY(ventilation uniquement). Le filtre à air peut être sale. Nettoyer le filtre. Se reporter à la section Entretien et Nettoyage. Pour dégeler, régler sur le Mode FAN ONLY (ventilation uniquement). Température est réglée trop bas pour le refroidissement nocturne. Pour dégivrer la bobine, régler sur le mode FAN ONLY (ventilation seulement). Puis, régler la température sur une configuration supérieure.
<b>Le climatiseur fonctionne, mais la pièce est trop chaude – PAS de formation de givre sur le serpentin de refroidissement derrière la face avant.</b>	Filtre à air sale – l'air est gêné. Nettoyez le filtre à air. Consultez la section Entretien et nettoyage. Température définie est trop élevée. Régler la température sur une configuration inférieure. Les grilles directionnelles sont mal positionnées. Repositionnez les grilles pour permettre une meilleure distribution de l'air. L'avant de l'appareil est bloqué par des voilages, des stores, des meubles, etc. – La distribution de l'air est gênée. Retirez ce qui bloque. Les portes, les fenêtres, les bouches de chaleur, etc. sont ouverts – l'air froid s'échappe. Fermez les portes, les fenêtres, les bouches de chaleur, etc. L'appareil a récemment été allumé dans une pièce chaude. Laissez plus de temps pour que la chaleur accumulée s'évacue des murs, du plafond, du sol et des meubles.
<b>Le climatiseur s'allume et s'éteint rapidement.</b>	Le filtre à air est sale – l'air est bloqué. Nettoyez le filtre à air. La température extérieure est extrêmement élevée. Réglez FAN sur haute vitesse pour permettre à l'air de passer par les bobines de refroidissement plus fréquemment.
<b>Bruit lorsque l'appareil refroidit.</b>	Bruit du mouvement d'air. Ceci est normal; Si le bruit est trop fort, tournez le sélecteur sur un réglage FAN (ventilation) inférieur. Vibration de fenêtre – installation médiocre. Consultez les instructions d'installation ou vérifiez avec l'installateur.
<b>De l'eau goutte À L'INTÉRIEUR lorsque l'appareil refroidit.</b>	Mauvaise installation. Tournez légèrement le climatiseur vers l'extérieur pour permettre à l'eau de s'évacuer. Consultez les instructions d'installation ou vérifiez avec l'installateur.
<b>De l'eau goutte À L'EXTÉRIEUR lorsque l'appareil refroidit.</b>	L'appareil évacue de grandes quantités d'humidité de la pièce. Ceci est normal les jours très humides.
<b>Détection à Distance Désactivée prématurément (certains modèles).</b>	La télécommande n'est pas située à portée. Placer la dans les 20 pieds et dans un rayon de 120° à l'avant de l'appareil. Signal de la télécommande bloqué. Retirez l'obstruction.
<b>Pièce trop froide.</b>	Température définie trop basse. Augmenter la température définie. Détection à distance activée (sur certains modèles) et télécommande située dans un point chaud. Déplacez la télécommande ou désactivez la détection à distance.
<b>à vous difficultés de connecter l'appareil intelligent à votre réseau wifi ou rencontrez un problème avec l'application.</b>	Se il vous plaît visitez <a href="http://Frigidaire.com">Frigidaire.com</a> et sélectionnez la section Support propriétaire pour consulter les Questions Fréquemment Posées.

**Si ces solutions échouent, appelez le 1-800-944-9044 pour le service Frigidaire.**

# Garantie limité d'appareil principale

Votre appareil est couvert par une garantie limitée d'un an et d'une garantie limitée de 2 à 5 ans sur le système scellé (compresseur, condensateur, évaporateur et canalisation). Pendant un an à partir de la date d'achat originale, Electrolux assumera les coûts des réparations ou du remplacement des pièces de cet appareil qui présente un défaut de fabrication ou de matériau, si cet appareil est installé, utilisé et entretenu selon les instructions fournies avec celui-ci. Seconde à cinquième année suivant la date d'achat initiale, Electrolux réparer ou remplacer toutes les pièces du système de réfrigération fermé (compresseur, condensateur, évaporateur et tubes) présentant un défaut de pièce ou de fabrication. Au cours des 2<sup>ème</sup> à 5<sup>ème</sup> années, le consommateur sera responsable des frais de diagnostic, de main-d'oeuvre et de pièces ainsi que des dépenses de retrait, de transport et de réinstallation qui sont engagés en cours d'entretien courant sur les composants autres que ceux qui sont couverts par la garantie de 5 ans du système de réfrigération scellé.

## Exclusions Cette garantie ne couvre pas ce qui suit :

1. Les produits dont le numéro de série original a été enlevé, modifié ou qui n'est pas facilement déterminable.
2. Les produits qui ont été transférés de leur propriétaire initial à une autre partie ou qui ne sont plus aux États-Unis ou au Canada.
3. La rouille à l'intérieur ou à l'extérieur de l'appareil.
4. Les produits vendus « tels quels » ne sont pas couverts par cette garantie.
5. Les aliments perdus en raison de pannes du réfrigérateur ou du congélateur.
6. Les produits utilisés dans les établissements commerciaux.
7. Les appels de service qui ne concernent pas un mal fonctionnement, un défaut de fabrication ou un vice de matériau ou pour les appareils qui ne font pas l'objet d'un usage domestique ou qui ne sont pas utilisés conformément aux instructions fournies.
8. Les appels de service pour vérifier l'installation de votre appareil ou pour obtenir des instructions sur la façon d'utiliser votre appareil.
9. Les frais qui rendent l'appareil accessible pour une réparation, par exemple enlever des garnitures, les armoires, les étagères, etc. qui ne faisaient pas partie de l'appareil lorsqu'il a quitté l'usine.
10. Les appels de service au sujet de la réparation ou du remplacement des ampoules, des filtres à air, des filtres à eau, d'autre matériel ou des boutons, poignées ou autres pièces esthétiques.
11. Les frais supplémentaires, y compris, sans s'y limiter, les appels de service après les heures normales de bureau, le week-end ou les jours fériés, les droits et péages, les frais de convoyage ou les frais de déplacement pour les appels de service dans des endroits isolés, notamment l'État de l'Alaska.
12. Les dommages causés au fini de l'appareil ou à la maison pendant l'installation, y compris, sans s'y limiter, aux planchers, aux armoires, aux murs, etc.
13. Les dommages causés par : des réparations faites par des techniciens non autorisés; l'utilisation de pièces autres que les pièces Electrolux d'origine qui n'ont pas été obtenues par l'entremise d'un réparateur autorisé; ou les causes étrangères comme l'abus, l'alimentation électrique inadéquate ou les cas de force majeure.
14. Limitations et / ou des restrictions sur la connectivité de l'appareil à puce hors du contrôle de Electrolux y compris, mais sans s'y limiter, l'incompatibilité du logiciel, la maison insuffisante capacité réseau sans fil / gamme et la disponibilité de l'internet.

## AVIS DE NON-RESPONSABILITÉ SUR LES GARANTIES IMPLICITES; LIMITATIONS DES RECOURS

L'UNIQUE RECOURS DU CLIENT EN VERTU DE CETTE GARANTIE LIMITÉE EST LA RÉPARATION OU LE REMPLACEMENT DU PRODUIT COMME DÉCRIT PRÉCÉDEMMENT. LES DEMANDES BASÉES SUR DES GARANTIES IMPLICITES, Y COMPRIS LES GARANTIES IMPLICITES DE QUALITÉ MARCHANDE ET D'ADAPTATION À UN USAGE PARTICULIER SONT LIMITÉES À AU MOINS UN AN OU À LA PÉRIODE LA PLUS COURTE PERMISE PAR LA LOI. ELECTROLUX NE SERA PAS TENUE RESPONSABLE DES DOMMAGES DIRECTS OU INDIRECTS NI DES DOMMAGES MATÉRIELS ET DES DÉPENSES IMPRÉVUES RÉSULTANT D'UNE VIOLATION DE CETTE GARANTIE ÉCRITE OU DE TOUTE AUTRE GARANTIE IMPLICITE. CERTAINS ÉTATS ET CERTAINES PROVINCES NE PERMETTENT PAS DE RESTRICTION OU D'EXEMPTION SUR LES DOMMAGES DIRECTS OU INDIRECTS OU DE RESTRICTION SUR LES GARANTIES IMPLICITES. DANS CE CAS, CES RESTRICTIONS OU EXEMPTIONS POURRAIENT NE PAS ÊTRE APPLICABLES. CETTE GARANTIE ÉCRITE VOUS PROCURE DES DROITS LÉGAUX SPÉCIFIQUES. IL SE PEUT QUE VOUS AYEZ D'AUTRES DROITS QUI VARIENT SELON L'ÉTAT OU LA PROVINCE.

## Si vous avez besoin d'une réparation

Conservez votre reçu, votre bon de livraison ou une autre preuve valide de paiement pour établir la période de la garantie dans le cas où vous devriez faire appel aux services d'un technicien autorisé. Si une réparation doit être effectuée, veuillez obtenir et conserver tous les reçus. Le service auquel vous avez recours en vertu de cette garantie doit être obtenu en communiquant avec Electrolux à l'adresse ou aux numéros de téléphone indiqués ci-dessous.

Vous serez responsable des frais de services encourus en raison des limites et / ou des restrictions sur la connectivité de l'appareil à puce hors du contrôle de Electrolux, y compris, mais sans s'y limiter, l'incompatibilité du logiciel, la maison insuffisante capacité réseau sans fil / gamme et la disponibilité de l'internet.

Cette limitée garantie n'est valide qu'aux États-Unis et au Canada. Aux États-Unis, votre appareil est garanti par Electrolux Major Appliances North America, une division de Electrolux Home Products, Inc. Au Canada, votre appareil est garanti par Electrolux Canada Corp. Personne n'est autorisé à modifier ou à ajouter aux obligations contenues dans cette garantie. Les obligations de cette garantie concernant la réparation et les pièces doivent être remplies par Electrolux ou par une compagnie de réparation autorisée. Les caractéristiques et spécifications décrites ou illustrées peuvent être modifiées sans préavis.

## ÉTATS-UNIS

1.800.944.9044

Electrolux Major Appliances  
10200 David Taylor Drive  
Charlotte, NC 28262



Electrolux

## Canada

1.800.265.8352

Electrolux Canada Corp.  
5855 Terry Fox Way  
Mississauga, Ontario, Canada  
L5V 3E4